

Register your product and get support at  
[www.philips.com/welcome](http://www.philips.com/welcome)

QS6160, QS6140

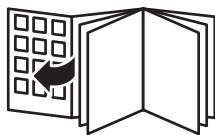

**PHILIPS**



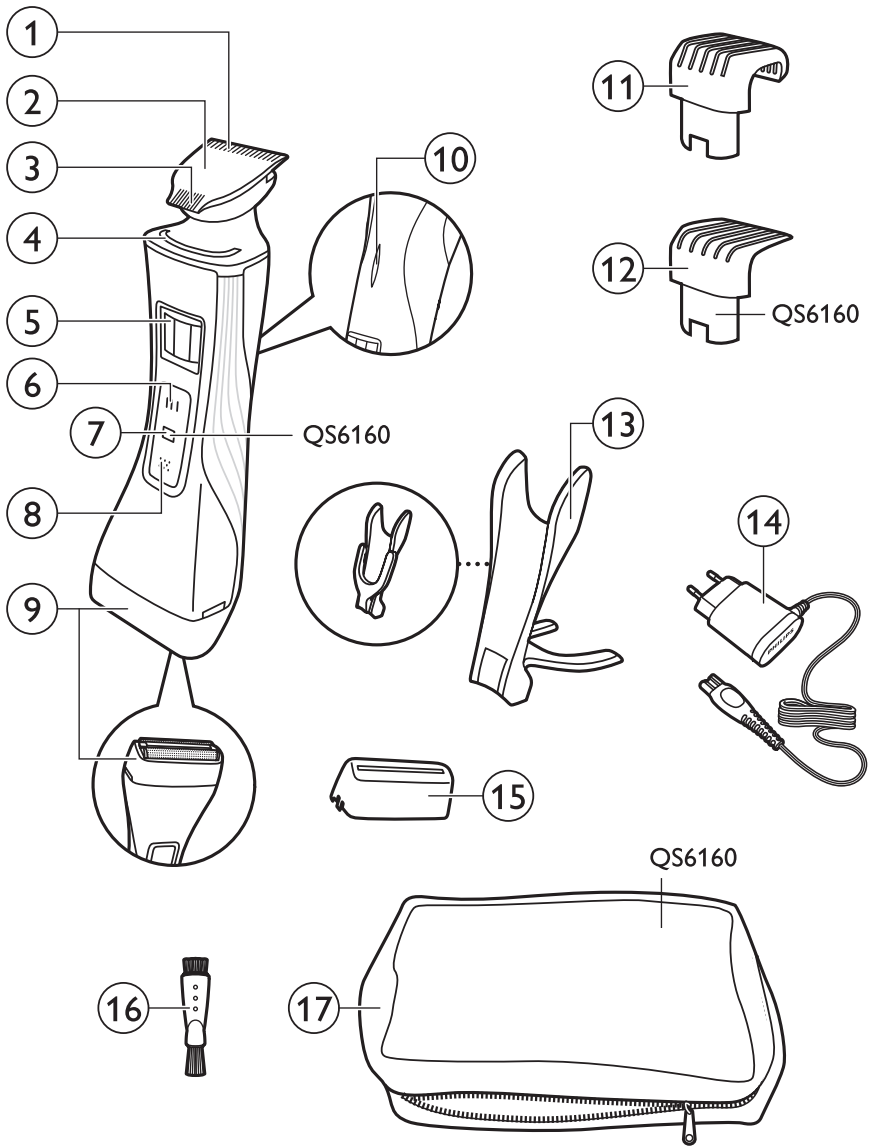



<b>ENGLISH</b>	<b>6</b>
<b>БЪЛГАРСКИ</b>	<b>17</b>
<b>ČEŠTINA</b>	<b>29</b>
<b>EESTI</b>	<b>40</b>
<b>HRVATSKI</b>	<b>51</b>
<b>MAGYAR</b>	<b>63</b>
<b>ҚАЗАҚША</b>	<b>74</b>
<b>LIETUVIŠKAI</b>	<b>86</b>
<b>LATVIEŠU</b>	<b>97</b>
<b>POLSKI</b>	<b>108</b>
<b>ROMÂNĂ</b>	<b>120</b>
<b>РУССКИЙ</b>	<b>131</b>
<b>SLOVENSKY</b>	<b>143</b>
<b>SLOVENŠČINA</b>	<b>154</b>
<b>SRPSKI</b>	<b>165</b>
<b>УКРАЇНСЬКА</b>	<b>177</b>

## Introduction

Congratulations on your purchase and welcome to Philips! To fully benefit from the support that Philips offers, register your product at [www.philips.com/welcome](http://www.philips.com/welcome).

## General description (Fig. 1)

- 1 Precision trimmer (32 mm)
- 2 Trimming head
- 3 Precision trimmer (15 mm)
- 4 Guiding groove
- 5 Hair length setting selector
- 6 Trimming head on/off button
- 7 Travel lock indication (QS6160 only)
- 8 Shaving head on/off button
- 9 Shaving head
- 10 Battery status indicator
- 11 Trimming comb
- 12 Trimming comb (QS6160 only)
- 13 Charging stand
- 14 Adapter with small plug
- 15 Protection cap
- 16 Cleaning brush
- 17 Storage pouch (QS6160 only)

## Important

Read this user manual carefully before you use the appliance and save it for future reference.

### Danger

- Keep the adapter dry.

### Warning

- Check if the voltage indicated on the adapter corresponds to the local mains voltage before you connect the appliance.
- The adapter contains a transformer. Do not cut off the adapter to replace it with another plug, as this causes a hazardous situation.
- This appliance is not intended for use by persons (including children) with reduced physical, sensory or mental capabilities, or lack of experience and knowledge, unless they have been given supervision or instruction concerning use of the appliance by a person responsible for their safety.
- This appliance is not intended for use by children. Children should be supervised to ensure that they do not play with the appliance.

### Caution

- Use, charge and store the appliance at a temperature between 5°C and 35°C.
- Do not charge the appliance in the storage pouch.
- Only use the adapter and the charging stand supplied.
- Never immerse the appliance in water or any other liquid, nor use it in the shower. Only rinse the appliance under the tap to clean it.



- If the appliance is subjected to a major change in temperature, pressure or humidity, let the appliance acclimatise for 30 minutes before you use it.
- If the adapter or the charging stand is damaged, always have it replaced with one of the original types in order to avoid a hazard.
- Do not use the appliance if the shaving head or one of the trimming combs is damaged or broken, as this may cause injury.
- This appliance is only intended for trimming and dry shaving facial hair (beard, moustache and sideburns).

### General

- The appliance complies with the internationally approved IEC safety regulations and can be safely cleaned under the tap.

### Compliance with standards

This Philips appliance complies with all standards regarding electromagnetic fields (EMF). If handled according to the instructions in this user manual, the appliance is safe to use based on scientific evidence available today.

## Charging

QS6160 only: Charging normally takes approx. 1 hour:

QS6140 only: Charging normally takes approx. 4 hours.

When the appliance is fully charged, it has an operating time of 50 minutes.

Battery status indicator:

- When the battery status indicator flashes white, the battery is being charged.
- When the battery status indicator lights up white continuously, the battery is fully charged. This indication is shown for 30 minutes and then the battery status indicator goes out.
- When the battery status indicator flashes orange, the battery is almost empty (approx. 10 minutes of operating time left).
- When the battery status indicator flashes orange quickly, the battery is empty and you have to charge the appliance before you can use it again.

*Note: The appliance can only be charged in the charging stand.*

- 1** Insert the small plug into the charging stand.

*Note: The small plug is easiest to insert when the charging stand is folded.*

- 2** Unfold the charging stand ('click').

- 3** Put the adapter in the wall socket.

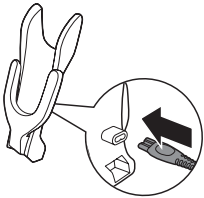

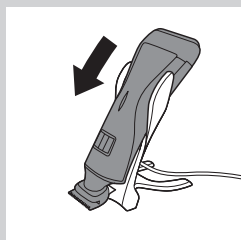

**4** Put the appliance in the charging stand.

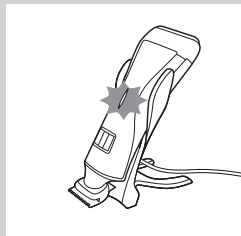

- ▶ The battery status indicator starts to flash white to indicate that the appliance is charging.
- ▶ When the battery is fully charged, the battery status indicator lights up white continuously.

### Using the appliance

You can use the appliance to trim or dry shave facial hair (beard, moustache and sideburns). This appliance is not intended for shaving or trimming lower body parts.

*Tip: Take your time when you first start to shave. You have to acquire practice with the appliance. Your skin also needs some time to adjust to the procedure.*

### Trimming with comb

The trimming combs allow you to trim to different lengths. Start at the highest setting to acquire practice with this appliance. See the table below for an overview of the hair length settings and the corresponding hair lengths.

Setting	Hair length after trimming
1	1 mm - 3/64 inch
.	1.5 mm - 1/16 inch
2	2 mm - 5/65 inch
.	2.5 mm - 3/32 inch
3	3 mm - 1/8 inch
4	4 mm - 5/32 inch
5	5 mm - 3/16 inch
6	6 mm - 1/4 inch
7	7 mm - 9/32 inch
8	8 mm - 5/15 inch



## Setting

## Hair length after trimming

9

9 mm - 3/8 inch

10

10 mm - 13/32 inch

\* no comb = 0,5mm - 1/32 inch

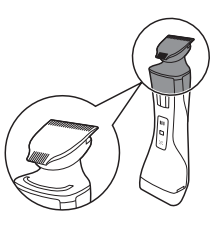

- 1 Hold the appliance in the trimming position, with the trimming head pointing upwards and the shaving head pointing downwards.

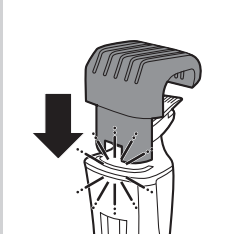

- 2 Slide the comb into guiding groove of the appliance ('click').

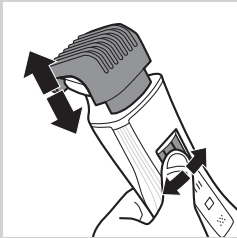

- 3 Press the hair length setting selector and then move it from left to right or right to left to select a setting.

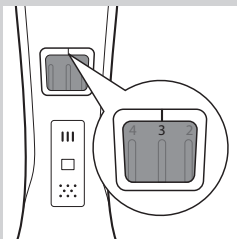

- The line above the hair length setting selector shows which setting you have selected.

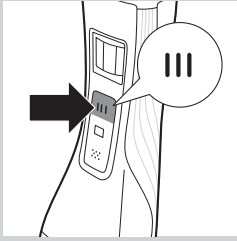

- 4** Press the trimming head on/off button once to switch on the trimming head.
- **QS6160 only:** The on/off button lights up to indicate that the trimming head is operating.

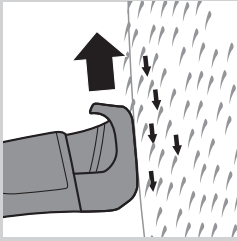

- 5** To trim the hair, move the trimming comb through the hair slowly.

#### Tips

- Always make sure that the tip of the trimming comb points in the direction in which you move the appliance.
- Make sure that the flat part of the trimming comb is always in full contact with the skin to obtain an even hair length result.
- Since hair grows in different directions, you need to move the appliance in different directions as well (upward, downward or across).
- You can switch on the trimming head while the shaving head is operating. If you do this, the shaving head is switched off immediately.
- Trimming is easier when the skin and hair are dry.

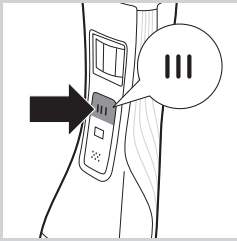

- 6** When you are finished, press the trimming head on/off button again to switch off the trimming head.

### Trimming without comb

The comb keeps the trimming head at a set distance from your head. You can use the trimming head without comb. If you use the trimming head without comb, your hair is cut off close to the skin (approx. 0.5 mm).

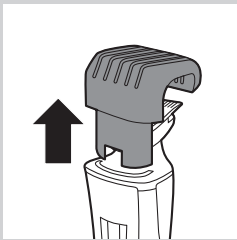

- 1** To remove the comb, pull it off the appliance.

Never pull at the flexible top of the comb. Always pull at the bottom part.

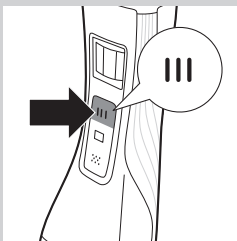

- 2** Press the trimming head on/off button to switch on the trimming head.

- 3** Hold the appliance with the trimming head pointing upwards and make downward strokes with the broad side of the trimming head.

## Using the precision trimmer

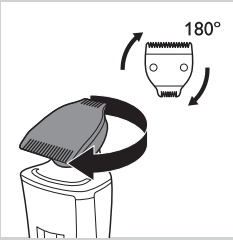

The precision trimmer is only half as wide as the broad side of the trimming head. It therefore allows more precise styling of the area around the ears, the sideburns and also around the mouth and under the nose.

- 1 To use the precision trimmer, simply turn the cutting unit until the precision trimmer points towards the front of the appliance.

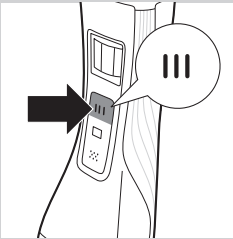

- 2 Press the trimming head on/off button to switch on the trimming head.

- 3 Hold the appliance with the trimming head pointing upwards and make downward strokes with the precision trimmer.

## Shaving

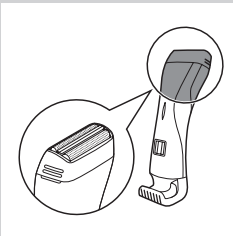

Before you use the shaving head, always check it for damage or wear. If the shaving head is damaged or worn, do not use it, as injury may occur. Replace a damaged shaving head before you use it again (see chapter 'Replacement').

- 1 Hold the appliance in the shaving position, with the shaving head pointing upwards and the trimming head pointing downwards.

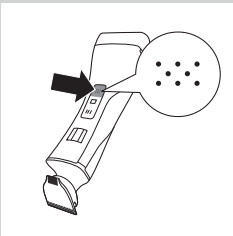

- 2 Press the shaving head on/off button once to switch on the shaving head.

- QS6160 only: The on/off button lights up to indicate that the shaving head is operating.

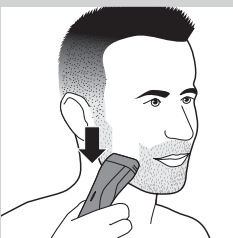

- 3 Place the shaving head on the skin and move the appliance against the direction of hair growth while you press it lightly.

### Tip

- Make sure that the shaving head is in full contact with the skin.
- You can switch on the shaving head while the trimming head is operating. If you do this, the trimming head is switched off immediately.

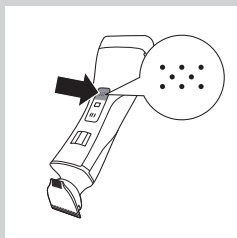

- 4 To switch off the shaving head after use, press the shaving head on/off button again.

### Overload protection

If you press the trimming head or shaving head too hard onto your skin or if its cutting element gets blocked (e.g. by clothes etc.), the on/off button of the blocked trimming head or shaving head flashes quickly (QS6160 only) and the appliance switches off automatically. Remove whatever is blocking the cutting elements before you use the appliance again.

### Cleaning and maintenance

Clean the appliance after every use.

Never use compressed air, scouring pads, abrasive cleaning agents or aggressive liquids such as petrol or acetone to clean the appliance.

Only clean the appliance and the adapter with the cleaning brush supplied.

*Note: The trimming head and shaving head do not need any lubrication.*

#### Cleaning the trimming head

- 1 Switch off the appliance.
- 2 Pull the comb off the trimming head.

- 3 Clean the trimming head under the tap.

#### Cleaning the trimming head connector

*Note: Make sure you clean the trimming head connector at least once every three months.*

- 1 Switch off the appliance.

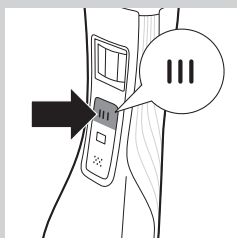
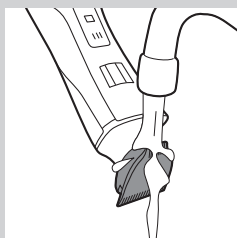
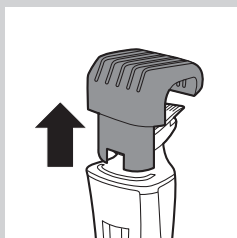



**2** Gently pull the trimming head off the appliance.



**3** Remove the hairs from the inside of the trimming head connector with the cleaning brush.



**4** Clean the inside of the trimming head with the cleaning brush.



**5** After cleaning, put the trimming head back onto the appliance.

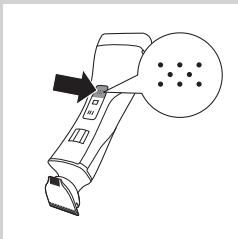

**1** Switch off the appliance.

### Cleaning the shaving head

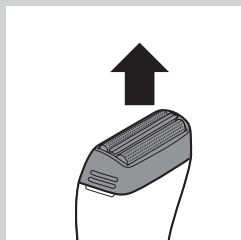

**2** Pull the shaving head off the appliance.

*Note: The shaving head is very delicate. Handle it carefully. Replace the shaving head if it is damaged.*

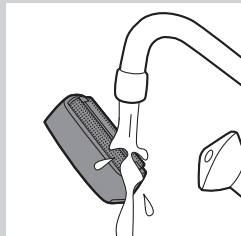

**3** Rinse the shaving head with lukewarm water.

Do not clean the shaving head with the cleaning brush, as this may cause damage.

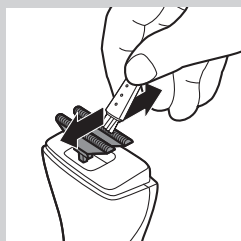

**4** Remove hairs from the cutters with the cleaning brush.

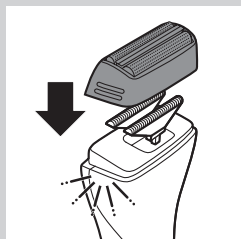

**5** After cleaning, snap the shaving head back onto the appliance ('click').

## Replacement

In case of frequent use, replace the shaving foil and the cutters every year.

### Shaving foil

**1** Pull the shaving head off the appliance.

**2** Remove the old shaving foil from the shaving head.

**3** Snap the new shaving foil into the shaving head ('click').

## Cutters

- 1 Pull the shaving head off the appliance.
- 2 Remove the cutters.
- 3 Snap the new cutters onto the appliance ('click').

## Storage

You can fold the charger for easy travelling or storage.

- 1 To fold the charger: fold the base of the charger against the appliance holder.

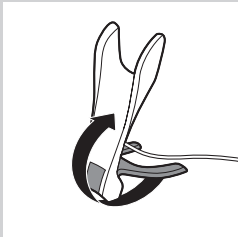

- 2 Put the protection cap on the shaving unit.

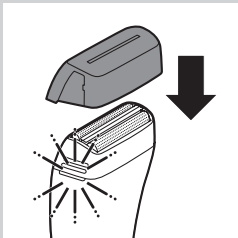

## Travel lock (QS6160 only)

The appliance has an integrated travel lock which prevents the appliance from accidentally being switched on during travel.

- 1 To activate the travel lock, press and hold the trimming head on/off button, the shaving head on/off button or both for at least 4 seconds while the travel lock indication flashes 3 times.
  - ▶ The travel lock is only activated when the indication lights up continuously.
- 2 To deactivate the travel lock, press and hold the trimming head on/off button, the shaving head on/off button or both for at least 4 seconds while the travel lock indication flashes 4 times.
  - ▶ The travel lock is now deactivated and the appliance switches on.

*Note: The travel lock can also be deactivated by charging the appliance.*

## Ordering accessories

To purchase accessories for this appliance, please visit our online shop at **[www.shop.philips.com/service](http://www.shop.philips.com/service)**. If the online shop is not available in your country, go to your Philips dealer or a Philips service centre. If you have any difficulties obtaining accessories for your appliance, please contact the Philips Consumer Care Centre in your country. You find its contact details in the worldwide guarantee leaflet.

## Environment



- Do not throw away the appliance with the normal household waste at the end of its life, but hand it in at an official collection point for recycling. By doing this, you help to preserve the environment.



- The built-in rechargeable battery contains substances that may pollute the environment. Always remove the battery before you discard and hand in the appliance at an official collection point. Dispose of the battery at an official collection point for batteries. If you have trouble removing the battery, you can also take the appliance to a Philips service centre. The staff of this centre will remove the battery for you and will dispose of it in an environmentally safe way.

### Removing the rechargeable battery

Only remove the rechargeable battery if it is completely empty.

- 1 Disconnect the appliance from the mains and let the appliance run until the motor stops.
- 2 Remove the shaving head and the cutters from the appliance.
- 3 Undo the four screws of the top cover with a screwdriver.
- 4 Remove the cover.
- 5 Insert a screwdriver under the back panel and remove the panel.
- 6 Insert the screwdriver under the cover of the basic body and remove the cover.
  - ▶ Now you see a printed-circuit board.
- 7 Break the battery from the printed-circuit board.

Be careful, the battery strips are very sharp.

## Guarantee and service

If you need service or information or if you have a problem, please visit the Philips website at **www.philips.com/support** or contact the Philips Consumer Care Centre in your country. You find its phone number in the worldwide guarantee leaflet. If there is no Consumer Care Centre in your country, go to your local Philips dealer.



## Въведение

Поздравления за вашата покупка и добре дошли във Philips! За да се възползвате изцяло от предлаганата от Philips поддръжка, регистрирайте продукта си на адрес [www.philips.com/welcome](http://www.philips.com/welcome).

## Общо описание (фиг. 1)

- 1 Машинка за прецизно подстригване (32 мм)
- 2 Подстригваща глава
- 3 Машинка за прецизно подстригване (15 мм)
- 4 Водещ жлеб
- 5 Селектор за дължина на косъма
- 6 Бутон за вкл./изкл. на подстригващата глава
- 7 Индикатор за заключване при пътуване (само за QS6160)
- 8 Бутон за вкл./изкл. на бръснещата глава
- 9 Бръснеща глава
- 10 Индикатор за батерията
- 11 Гребен за подстригване
- 12 Гребен за подстригване (само за QS6160)
- 13 Зарядна поставка
- 14 Адаптер с малък щепсел
- 15 Предпазна капачка
- 16 Четка за почистване
- 17 Калъф за съхранение (само за QS6160)

## Важно

Преди да използвате уреда, прочетете внимателно това ръководство за потребителя и го запазете за справка в бъдеще.

### Опасност

- Пазете адаптера сух.

### Предупреждение

- Преди да свържете уреда, проверете дали напрежението, посочено върху адаптера, отговаря на това на местната електрическа мрежа.
- В адаптера има трансформатор. Не отрязвайте адаптера, за да го замените с друг щепсел, тъй като това крие опасности.
- Този уред не е предназначен за ползване от хора (включително деца) с намалени физически възприятия или умствени недъзи или без опит и познания, ако са оставени без наблюдение и не са инструктирани от страна на отговарящо за тяхната безопасност лице относно начина на използване на уреда.
- Този уред не е предназначен за ползване от деца. Наглеждайте децата, за да не си играят с уреда.

### Внимание

- Използвайте, зареждайте и съхранявайте уредите при температура между 5°C и 35°C.
- Не зареждайте уреда, докато е в калъфа за съхранение.
- Използвайте само предоставените адаптер и зарядна поставка.
- Никога не потапяйте уреда във вода или друга течност и не го използвайте под душа. За да го почистите, е достатъчно да го изплакнете с течаша вода.

- Ако уредът е бил подложен на значителни промени в температурата, налягането или влажността, изчакайте да се климатизира за 30 минути, преди да го използвате.
- Ако адаптерът или зарядната поставка се повредят, винаги ги заменяйте с такива от оригиналния тип, за да избегнете опасност.
- Не използвайте уреда, ако бръснешката глава или някой от гребените за подстригване са повредени или счупени, тъй като това може да доведе до нараняване.
- Този уред е предназначен само за оформяне и сухо бръснене на лицево окосмяване (брада, мустаци и бакенбарди).

### Общи положения

- Този уред съответства на международно одобрената нормативна уредба за безопасност IEC и може да се почиства безопасно с течаща вода.

### Съответствие със стандартите

Този уред Philips е в съответствие с всички стандарти по отношение на електромагнитните излъчвания (EMF). Ако се употребява съгласно инструкциите в настоящото ръководство за потребителя, уредът е безопасен за използване според наличните досега научни факти.



### Зареждане

Само за QS6160: Нормалното зареждане отнема около 1 час.  
Само за QS6140: Нормалното зареждане отнема около 4 часа.  
Когато е напълно зареден, уредът осигурява 50 минути работа.  
Индикатор за батерията:

- Когато индикаторът за батерията мига в бяло, батерията се зарежда.
- Когато индикаторът за батерията свети постоянно в бяло, батерията е напълно заредена. Тази индикация се показва в продължение на 30 минути, след което индикаторът изчезва.
- Когато индикаторът за батерията мига в оранжево, батерията е почти изтощена (остават около 10 минути работа).
- Когато индикаторът за батерията мига бързо в оранжево, батерията е напълно изтощена и трябва да заредите уреда, преди да го използвате отново.

*Забележка: Уредът може да се зарежда само в зарядната поставка.*

- 1** Включете малкия щепсел в зарядната поставка.

*Забележка: Малкият щепсел се включва най-лесно при сгъната зарядна поставка.*

- 2** Разгънете зарядната поставка (до щракване).

- 3** Включете адаптера в контакта.

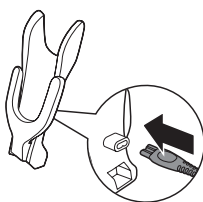

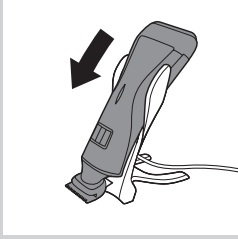

**4** Сложете уреда в зарядната поставка.

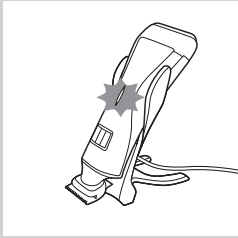

- ▶ Индикаторът за батерията започва да мига в бяло, което показва, че уредът се зарежда.
- ▶ Когато батерия е напълно заредена, индикаторът свети постоянно в бяло.

**Използване на уреда**

Можете да използвате уреда за оформяне или сухо бръснене само на лицево окосмяване (брада, мустаци и бакенбарди). Уредът не е предназначен за бръснене или подстригване на други части на тялото.

*Съвет: Не бързайте, когато се бръснете за първи път. Необходима е практика, за да свикнете да използвате уреда. Кожата ви също се нуждае от известно време, за да свикне с тази процедура.*

**Подстригване с гребен**

Гребените за подстригване ви позволяват да подрязвате космите с различна дължина.

Започнете с максималната настройка, за да свикнете да работите с уреда.

В таблицата по-долу са посочени различните настройки за дължина и съответните дължини на косъма.

Настройка	Дължина на космите след подстригване
1	1 мм - 3/64 инча
.	1,5 мм - 1/16 инча
2	2 мм - 5/65 инча
.	2,5 мм - 3/32 инча
3	3 мм - 1/8 инча
4	4 мм - 5/32 инча
5	5 мм - 3/16 инча
6	6 мм - 1/4 инча
7	7 мм - 9/32 инча

Настройка	Дължина на космите след подстригване
8	8 мм - 5/15 инча
9	9 мм - 3/8 инча
10	10 мм - 13/32 инча

\* без гребен = 0,5 мм - 1/32 инча

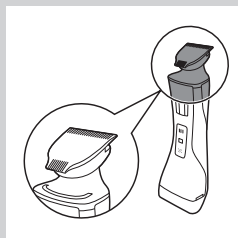

**1** Дръжте уреда в положение за постригване, с подстригващата глава насочена нагоре, а бръснещата глава – надолу.

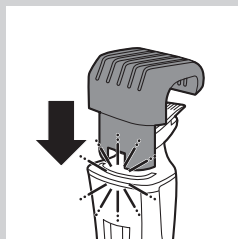

**2** Плъзнете гребена във водещия жлеб на уреда (до щракване).

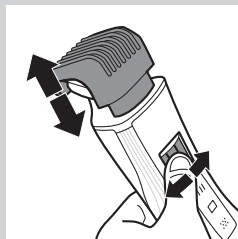

**3** Натиснете селектора за дължина на косъма и го преместете отляво надясно или отдясно наляво, за да изберете настройка.

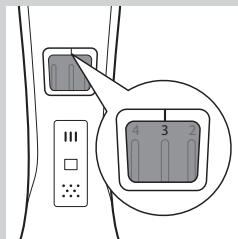

- Линията над селектора за дължина на косъма показва избраната настройка.

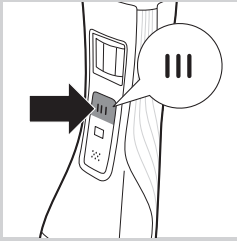

- 4** Натиснете веднъж бутона за вкл./изкл. на подстригващата глава, за да я включите.
- ▶ Само за QS6160: Бутонът за вкл./изкл. светва, което показва, че подстригващата глава работи.

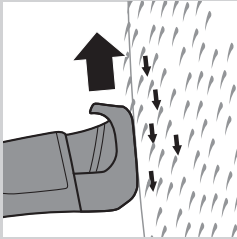

- 5** За да подстрижете космите, минете бавно през тях с гребена за подстригване.

**Съвети**

- Върхът на гребена за подстригване винаги трябва да сочи в посоката, в която движите уреда.
- Плоската страна на гребена за подстригване винаги трябва да е в пълен контакт с кожата, за да се получи равномерна дължина на космите.
- Тъй като космите растат в различни посоки, трябва да движите и уреда в различни посоки (нагоре, надолу или наляво).
- Можете да включите подстригващата глава, докато бръснештата глава работи. В такъв случай бръснештата глава ще се изключи моментално.
- Подстригването е бързо, когато кожата и космите са сухи.

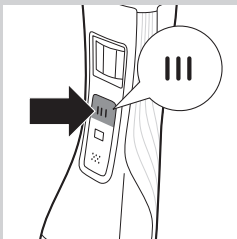

- 6** Когато приключите, натиснете отново бутона за вкл./изкл. на подстригващата глава, за да я изключите.

**Подстригване без гребен**

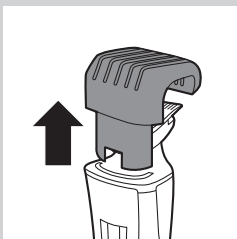

Гребенът държи подстригващата глава на определено разстояние от кожата ви. Можете да използвате подстригващата глава и без гребен. В такъв случай космите се отрязват много близо до кожата (около 0,5 мм).

- 1** За да свалите гребена, издърпайте го от уреда.

Никога не дърпайте гъвкавия връх на гребена. Винаги издърпвайте гребена, като го хванете в основата му.

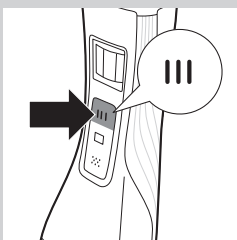

- 2** Натиснете бутона за вкл./изкл. на подстригващата глава, за да я включите.

- 3** Дръжте уреда с насочена нагоре подстригваща глава и правете движения надолу с широката страна подстригваща глава.

### Използване на машинката за прецизно подстригване

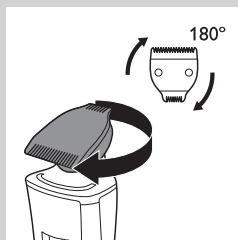

Машинката за прецизно подстригване е два пъти по-тясна от широката страна на подстригващата глава, благодарение на което позволява по-прецизно оформяне на бакенбардите и зоните около ушите, устата и носа.

**1** За да използвате машинката за прецизно подстригване, просто завъртете режещия блок, докато машинката се насочи към предната част на уреда.

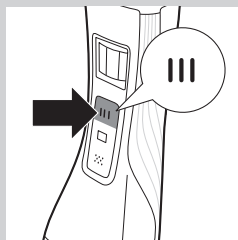

**2** Натиснете бутона за вкл./изкл. на подстригващата глава, за да я включите.

**3** Дръжте уреда с насочена нагоре подстригваща глава и правете движения надолу с машинката за прецизно подстригване.

### Бръснене

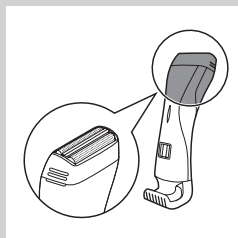

Преди употреба винаги проверявайте бръснешката глава за повреда или износване. Ако бръснешката глава е повредена или износена, не я използвайте, за да избегнете нараняване. Заменете повредената бръснешка глава, преди да използвате отново уреда (вижте глава "Замяна").

**1** Дръжте уреда в положение за бръснене, с бръснешката глава насочена нагоре, а подстригващата глава – надолу.

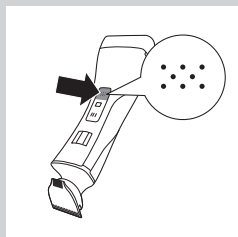

**2** Натиснете веднъж бутона за вкл./изкл. на бръснешката глава, за да я включите.

► Само за QS6160: Бутонът за вкл./изкл. светва, което показва, че бръснешката глава работи.

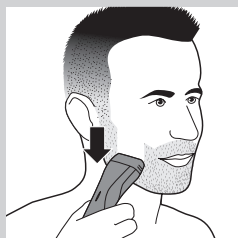

**3** Поставете бръснешката глава върху кожата си и движете уреда срещу посоката на растежа на космите, като оказвате лек натиск.

#### Съвет

- Постарайте се бръснешката глава да е в пълен контакт с кожата.
- Можете да включите бръснешката глава, докато подстригващата глава работи. В такъв случай подстригващата глава ще се изключи моментално.

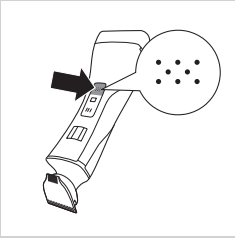

- 4** За да изключите бръснещата глава след употреба, натиснете отново нейния бутон за вкл./изкл.

### Защита срещу претоварване

Ако притиснете твърде силно към кожата си подстригващата или бръснещата глава или ако режещият елемент на главата бъде блокиран (например захване дреха и др.), бутонът за вкл./изкл. на блокираната глава започва да мига бързо (само за QS6160) и уредът се изключва автоматично. Отстранете това, което е блокирало режещия елемент, преди да продължите да използвате уреда.

### Почистване и поддръжка

Почиствайте уреда след всяка употреба.

Никога не почиствайте уреда с въздух под налягане, абразивни гъби, абразивни почистващи препарати или агресивни течности, като бензин или ацетон.

Почиствайте уреда и адаптера само с включената в комплекта четка за почистване.

*Забележка: Подстригващата и бръснещата глава не се нуждаят от смазване.*

#### Почистване на подстригващата глава

- 1** Изключете уреда.
- 2** Свалете ребена, като го издърпате от подстригващата глава.

- 3** Изплакнете подстригващата глава с течаща вода.

#### Почистване на конектора на подстригващата глава

*Забележка: Непременно почиствайте конектора на подстригващата глава поне веднъж на три месеца.*

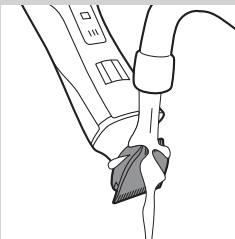
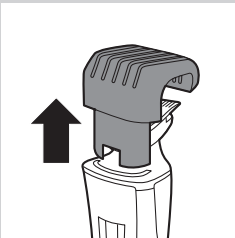

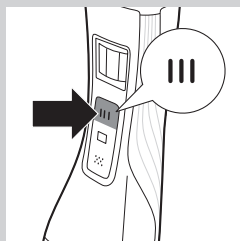

**1** Изключете уреда.



**2** Внимателно свалете подстригващата глава, като я издърпате от уреда.



**3** С четката за почистване отстранете космите от вътрешността на конектора на подстригващата глава.



**4** С четката за почистване почистете вътрешността на подстригващата глава.



**5** След почистването поставете подстригващата глава обратно върху уреда.

**Почистване на бръснещата глава**



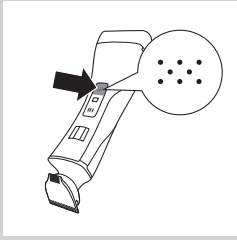

**1** Изключете уреда.

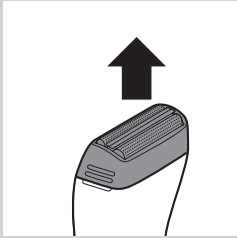

**2** Свалете бръснештата глава, като я издърпате от уреда.

*Забележка: Бръснештата глава е много деликатна. Бъдете внимателни, когато боравите с нея. Заменете я, ако е повредена.*

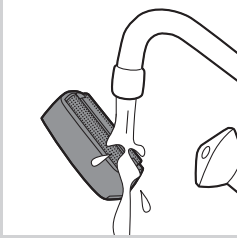

**3** Изплакнете бръснештата глава с хладка вода.

Не почиствайте бръснештата глава с четката за почистване, за да не я повредите.

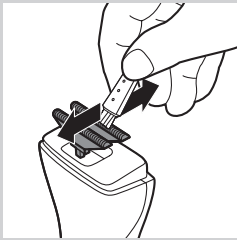

**4** С четката за почистване почистете космите от ножчетата.

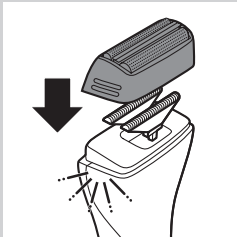

**5** След почистването поставете бръснештата глава обратно върху уреда (с щракване).

## Замяна

В случай на честа употреба, заменяйте бръснештата пластина и ножчетата всяка година.

### Бръснешта пластина

- 1** Свалете бръснештата глава, като я издърпате от уреда.
- 2** Свалете старата бръснешта пластина от бръснештата глава.
- 3** Сложете новата бръснешта пластина върху бръснештата глава (с щракване).

### Ножчета

- 1** Свалете бръснештата глава, като я издърпате от уреда.
- 2** Извадете ножчетата.
- 3** Поставете новите ножчета (с щракване).

## Съхранение

За лесно пренасяне или съхранение, можете да сгънете зарядната поставка.

- 1** За да сгънете зарядната поставка: сгънете основата ѝ в посока държача на уреда.

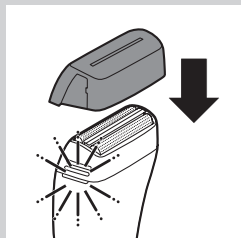
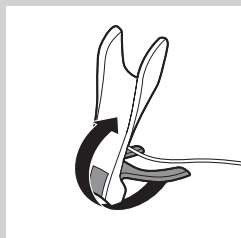

- 2** Сложете предпазната капачка върху бръснештия блок.

## Заклучване при пътуване (само за QS6160)

Този уред има вградено заключване при пътуване, което не позволява случайн включване на уреда, докато сте на път.

- 1** За да активирате заключването при пътуване, натиснете и задръжте бутона за вкл./изкл. на подстригващата глава, бутона за вкл./изкл. на бръснештата глава или двата бутона едновременно за поне 4 секунди, докато индикаторът за заключване при пътуване примигне 3 пъти.
- ▶ Заключването при пътуване е активирано, само ако неговият индикатор свети постоянно.

- 2 За да деактивирате заключването при пътуване, натиснете и задръжте бутона за вкл./изкл. на подстригващата глава, бутона за вкл./изкл. на бръснештата глава или двата бутона едновременно за поне 4 секунди, докато индикаторът за заключване при пътуване примигне 4 пъти.

Д Заключването при пътуване е деактивирано и уредът се включва.

*Забележка: Заключването при пътуване се деактивира и когато започнете да зареждате уреда.*

### Поръчване на аксесоари

За да закупите аксесоари за този уред, посетете нашия онлайн магазин на адрес **[www.shop.philips.com/service](http://www.shop.philips.com/service)**. Ако онлайн магазинът не е достъпен във вашата страна, посетете търговец на уреди Philips или сервиз на Philips. Ако срещнете затруднения при снабдяването с аксесоари за уреда, обърнете се към Центъра за обслужване на потребители на Philips във вашата страна. Данните за контакт ще намерите в международната гаранционна карта.

### Опазване на околната среда



- След края на срока на експлоатация на уреда не го изхвърляйте заедно с обикновените битови отпадъци, а го предайте в официален пункт за събиране, където да бъде рециклиран. По този начин вие помагате за опазване на околната среда.



- Вградената акумулаторна батерия съдържа вещества, които може да замърсят околната среда. Непременно извадете батерията, преди да изхвърлите уреда или да го предадете в официален пункт за събиране. Предайте батерията в официален пункт за събиране на батерии. Ако имате проблеми при изваждане на батерията, можете да занесете уреда в сервизен център на Philips. Там служителите ще извадят батерията и ще я изхвърлят по начин, опазващ околната среда.

### Изваждане на акумулаторната батерия

Изваждайте акумулаторната батерия само ако е напълно изтощена.

- 1 Извадете щепсела от контакта и оставете уреда да работи, докато моторът спре.
- 2 Свалете от уреда бръснештата глава и ножчетата.
- 3 Развийте с отвертка четирите винта на горния панел.
- 4 Свалете панела.
- 5 Пъхнете отвертката под задния панел и го свалете.

**6** Пъхнете отвертката под панела на тялото на уреда и свалете панела.

► Ще видите печатната платка.

**7** Отчупете батерията от платката.

Внимавайте, планките на батерията са много остри.

### Гаранция и сервиз

Ако се нуждаете от сервизно обслужване или информация или имате проблем, посетете уеб сайта на Philips на адрес **[www.philips.com/support](http://www.philips.com/support)** или се обърнете към Центъра за обслужване на клиенти на Philips във вашата страна. Телефонния му номер ще намерите в международната гаранционна карта. Ако във вашата страна няма Център за обслужване на клиенти, обърнете се към местния търговец на уреди на Philips.

## Úvod

Gratulujeme vám k zakoupení výrobku a vítáme vás ve světě výrobků Philips. Abyste mohli plně využít podpory, kterou Philips poskytuje, zaregistrujte svůj výrobek na webu [www.philips.com/welcome](http://www.philips.com/welcome).

## Všeobecný popis (Obr. 1)

- 1 Přesný zastříhovač (32 mm)
- 2 Zastříhovací hlava
- 3 Přesný zastříhovač (15 mm)
- 4 Vodicí drážky
- 5 Přepínač nastavení délky chloupků
- 6 Vypínač zastříhovací hlavy
- 7 Indikátor cestovního zámku (pouze model QS6160)
- 8 Vypínač holicí hlavy
- 9 Holicí hlava
- 10 Ukazatel stavu baterie
- 11 Zastříhovací hřeben
- 12 Zastříhovací hřeben (pouze model QS6160)
- 13 Nabíjecí podstavec
- 14 Adaptér s malou zástrčkou
- 15 Ochranný kryt
- 16 Čisticí kartáč
- 17 Úložné pouzdro (pouze model QS6160)

## Důležité

Před použitím přístroje si pečlivě přečtěte tuto uživatelskou příručku a uschovejte ji pro budoucí použití.

### Nebezpečí

- Adaptér udržujte v suchu.

### Upozornění

- Dříve než přístroj připojíte do sítě, zkontrolujte, zda napětí uvedené na přístroji souhlasí s napětím v místní elektrické síti.
- Adaptér obsahuje transformátor. Proto tento adaptér nikdy nenahrazujte jinou zástrčkou, protože by mohla vzniknout nebezpečná situace.
- Osoby (včetně dětí) s omezenými fyzickými, smyslovými nebo duševními schopnostmi nebo nedostatkem zkušeností a znalostí by neměly s přístrojem manipulovat, pokud nebyly o používání přístroje předem poučeny nebo nejsou pod dohledem osoby zodpovědné za jejich bezpečnost.
- Děti by neměly s přístrojem manipulovat. Je nutné dohlédnout, aby si děti s přístrojem nehrály.

### Upozornění

- Přístroj používejte, nabíjejte a uchovávejte při teplotě mezi 5 °C a 35 °C.
- Přístroj nenabíjejte, pokud je uložen v pouzdře.
- Používejte pouze adaptér a nabíjecí podstavec, které byly dodány s přístrojem.

- Přístroj nikdy neponořujte do vody nebo jiné kapaliny, ani jej nepoužívejte ve sprše. Čistěte jej pouze opláchnutím pod tekoucí vodou.
- Pokud je přístroj vystaven velké změně teploty, tlaku nebo vlhkosti, nechte přístroj před použitím 30 minut aklimatizovat.
- Pokud jsou adaptér nebo nabíjecí podstavec poškozeni, musí být vždy nahrazeny jedním z originálních náhradních typů, abyste předešli možnému nebezpečí.
- Přístroj nepoužívejte, pokud je holicí hlava nebo jeden ze zastříhovacích hřebenů poškozený či rozbitý. Mohlo by dojít ke zranění.
- Tento přístroj je určen pouze pro zastříhování a holení chloupků na obličejí za sucha (bradka, knírek a kotlety).



### Obecné informace

- Přístroj odpovídá mezinárodně schváleným bezpečnostním předpisům IEC a může být bezpečně čištěn pod tekoucí vodou.

### Soulad s normami

Tento přístroj společnosti Philips odpovídá všem normám týkajícím se elektromagnetických polí (EMP). Pokud je používán v souladu s pokyny uvedenými v této uživatelské příručce, je jeho použití podle dosud dostupných vědeckých poznatků bezpečné.

### Nabíjení

Pouze model QS6160: Nabíjení trvá přibližně 1 hodinu.

Pouze model QS6140: Nabíjení trvá přibližně 4 hodiny.

Při plném nabití přístroj pracuje bez připojení k síti 50 minut.

Ukazatel stavu akumulátoru:

- Pokud ukazatel stavu akumulátoru bliká bíle, akumulátor se nabíjí.
- Pokud se ukazatel stavu akumulátoru rozsvítí bíle, akumulátor je nabitý. Ukazatel bude svítit 30 minut, a pak zhasne.
- Pokud ukazatel stavu akumulátoru bliká oranžově, akumulátor je skoro prázdný (zbývá přibližně 10 minut provozu).
- Pokud ukazatel stavu akumulátoru bliká rychle oranžově, akumulátor je prázdný a přístroj musíte před dalším používáním nabít.

*Poznámka: Přístroj je možné nabíjet pouze v nabíjecím podstavci.*

**1** Zasuňte malou zástrčku do nabíjecího podstavce.

*Poznámka: Malou zástrčku lze nejsnáze zasunout, pokud je nabíjecí podstavec složený.*

**2** Rozložte nabíjecí podstavec (ozve se „klapnutí“).

**3** Zasuňte adaptér do zásuvky.

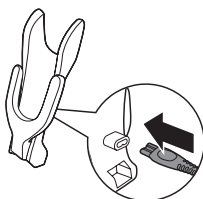

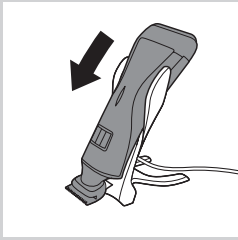

**4** Umístěte přístroj na nabíjecí podstavec.

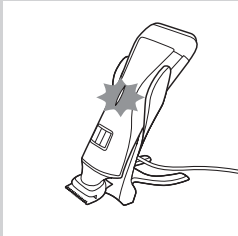

- ▶ Ukazatel stavu akumulátoru začne blikat bíle na znamení, že se přístroj nabíjí.
- ▶ Jakmile je akumulátor nabitý, ukazatel stavu akumulátoru nepřetržitě bíle svítí.

### Použití přístroje

Přístroj můžete použít na zastřihování nebo holení chloupků na obličeji za sucha (bradka, knírek a kotlety). Tento přístroj není určen pro holení nebo zastřihování dolních částí těla.

*Tip: Při prvním holení nespěchejte. Je třeba získat praxi v používání přístroje. Rovněž pokožka si musí na holení nějaký čas zvykat.*

### Zastřihování s hřebenovým nástavcem

Zastřihovací hřeben vám umožní zastřihovat různé délky chloupků. Pro získání praxe s používáním přístroje začněte s maximálním nastavením. V níže uvedené tabulce naleznete přehled nastavení délky vousů a odpovídající délky vlasů.

Nastavení	Délka chloupků po zastřihnutí
1	1 mm – 3/64 palce
.	1,5 mm – 1/16 palce
2	2 mm – 5/65 palce
.	2,5 mm – 3/32 palce
3	3 mm – 1/8 palce
4	4 mm – 5/32 palce
5	5 mm – 3/16 palce
6	6 mm – 1/4 palce
7	7 mm – 9/32 palce
8	8 mm – 5/15 palce

Nastavení	Délka chloupků po zastříhnutí
9	9 mm – 3/8 palce
10	10 mm – 13/32 palce

\* bez hřebenového nástavce = 0,5 mm – 1/32 palce

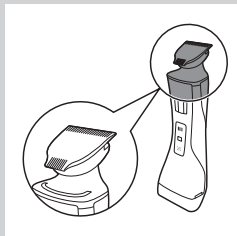

- 1** Držte přístroj v poloze pro zastříhování se zastříhovací hlavou směřující nahoru a holicí hlavou směřující dolů.

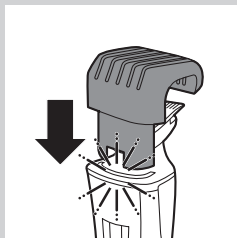

- 2** Hřebenový nástavec nasuňte do vodicích drážek přístroje (ozve se „klopnutí“).

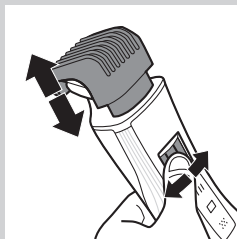

- 3** Stiskněte přepínač nastavení délky chloupků a jeho posunutím zleva doprava nebo zprava doleva vyberte požadované nastavení.

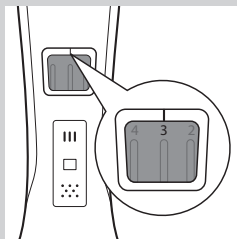

- Čárka nad přepínačem nastavení délky chloupků ukazuje, které nastavení jste vybrali.



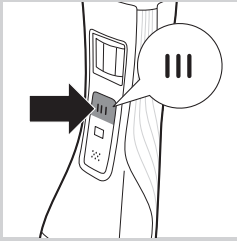

- 4** Stisknutím vypínače zastříhovací hlavy ji zapněte.
- ▶ Pouze model QS6160: Pokud je zastříhovací hlava v provozu, vypínač se rozsvítí.

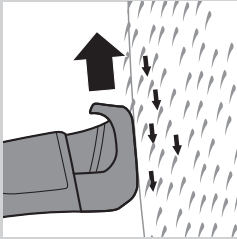

- 5** Chcete-li zastříhovat chloupky, pohybujte zastříhovacím hřebenem pomalu v chloupkách.

**Tipy**

- Vždy dbejte na to, aby zastříhovací hřeben směřoval ve stejném směru, jako pohybujete přístrojem.
- Dbejte na to, aby plochá část zastříhovacího hřebene byla zcela v kontaktu s pokožkou. To zajišťuje rovnoměrný výsledek zastříhnutí v požadované délce.
- Protože vlasy rostou v různém směru, je nutné přístrojem rovněž pohybovat v různém směru (nahoru, dolů nebo napříč).
- Zastříhovací hlavu lze zapnout i během provozu holicí hlavy. Pokud tak učiníte, holicí hlava se okamžitě vypne.
- Zastříhování je jednodušší, jsou-li pokožka a chloupky suché.

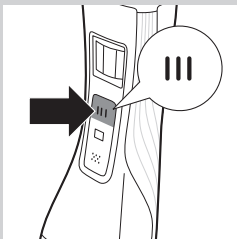

- 6** Po ukončení zastříhování stiskněte znovu vypínač zastříhovací hlavy, abyste ji vypnuli.

**Zastříhování bez hřebenového nástavce**

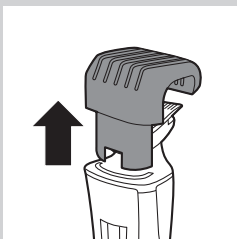

Hřebenový nástavec udržuje holicí hlavu v nastavené vzdálenosti od pokožky. Zastříhovací hlavu lze použít bez hřebenového nástavce. Pokud používáte zastříhovací hlavu bez hřebenového nástavce, chloupky budou oholeny blízko pokožky (přibližně 0,5 mm).

- 1** Hřebenový nástavec odpojte vysunutím z přístroje. Nikdy netahejte za ohebný vrchol nástavce. Nástavec vždy vytahujte za spodní část.

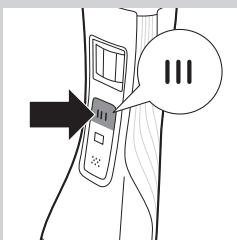

- 2** Stisknutím vypínače zastříhovací jednotky ji zapněte.
- 3** Přístroj podržte zastříhovací hlavou směrem nahoru a širší stranou zastříhovací hlavy provádějte tahy směrem dolů.

## Používání přesného zastříhovače

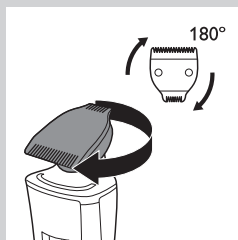

Přesný zastříhovač je dvakrát užší než širší strana zastříhovací hlavy. Díky tomu poskytuje přesnější styling míst kolem uší, kotlet a také kolem úst a pod nosem.

- 1 Chcete-li použít přesný zastříhovač, otáčejte stříhací jednotkou, dokud nebude přesný zastříhovač mířit směrem k přední části přístroje.

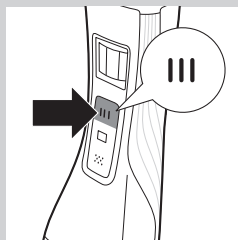

- 2 Stisknutím vypínače zastříhovací jednotky ji zapněte.
- 3 Přístroj podržte zastříhovací hlavou směrem nahoru a přesným zastříhovačem provádějte tahy směrem dolů.

## Holení

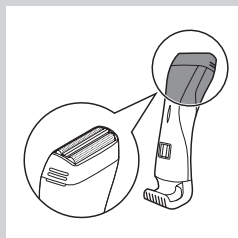

Než začnete holicí hlavu používat, vždy zkontrolujte, zda není poškozena či opotřebována. Nepoužívejte holicí hlavu, je-li poškozena nebo opotřebována, protože by mohlo dojít k úrazu. Před opětovným použitím holicí hlavy vyměňte poškozenou holicí jednotku (viz kapitola „Výměna“).

- 1 Držte přístroj v poloze pro holení s holicí hlavou směřující nahoru a zastříhovací hlavou směřující dolů.

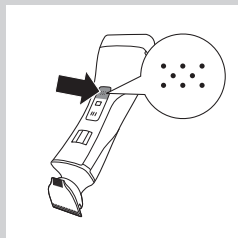

- 2 Stisknutím vypínače holicí hlavy ji zapněte.
  - ▶ Pouze model QS6160: Pokud je holicí hlava v provozu, vypínač se rozsvítí.

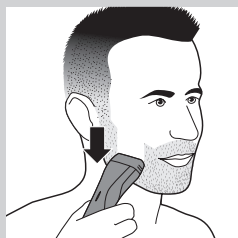

- 3 Opatrně přiložte holicí hlavu k pokožce a s mírným tlakem pomalu pohybujte přístrojem proti směru růstu chloupků.

## Upozornění

- Dbejte na to, aby celá holicí hlava byla v kontaktu s pokožkou.
- Během provozu zastříhovací hlavy lze zapnout holicí hlavu. Pokud tak učiníte, zastříhovací hlava se okamžitě vypne.

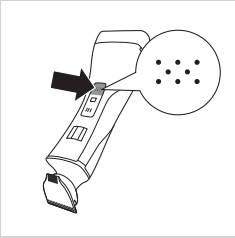

- 4 Po použití holicí hlavu vypněte opětovným stisknutím vypínače holicí hlavy.

### Ochrana proti přetížení

Pokud budete příliš tlačít zastříhovací nebo holicí hlavu na pokožku nebo pokud se vlastní stříhací jednotka zablokuje (např. oděvem atd.), vypínač zablokované zastříhovací nebo holicí jednotky začne rychle blikat (pouze model QS6160) a přístroj se automaticky vypne. Před dalším použitím přístroje odstraňte předmět, který blokuje stříhací jednotku.

### Čištění a údržba

Po každém použití přístroj vyčistěte.

K čištění přístroje nikdy nepoužívejte stlačený vzduch, kovové žínky, abrazivní ani agresivní čisticí prostředky, jako je například benzín nebo aceton.

Přístroj a adaptér čistěte pouze pomocí dodaného kartáčku na čištění.

*Poznámka: Zastříhovací hlava a holicí hlava se nemusí mazat.*

#### Čištění zastříhovací hlavy

- 1 Přístroj vypněte.
- 2 Vyjměte hřebenový nástavec ze zastříhovací hlavy.

- 3 Zastříhovací hlavu očistěte pod tekoucí vodou.

#### Čištění konektoru zastříhovací hlavy

*Poznámka: Ujistěte se, že konektor zastříhovací hlavy čistíte alespoň jednou za tři měsíce.*

- 1 Přístroj vypněte.

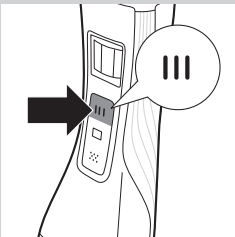
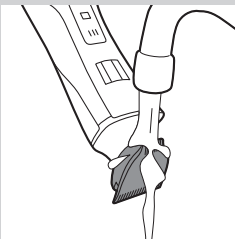
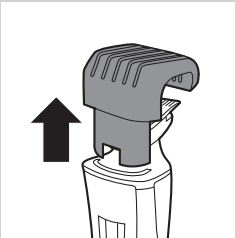



**2** Opatrně vyjměte zastříhovací jednotku ze zařízení.



**3** Pomocí čistícího kartáčku odstraňte vlasy z vnitřku konektoru zastříhovací hlavy.



**4** Čisticím kartáčkem vyčistěte také vnitřek zastříhovací hlavy.



**5** Po vyčištění nasad'te zastříhovací hlavu zpět na přístroj.

### Čištění holicí hlavy

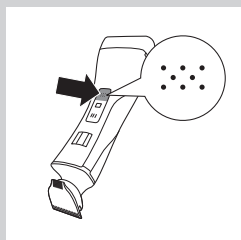

**1** Přístroj vypněte.

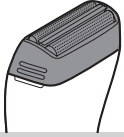

**2** Z přístroje vyjměte holicí hlavu.

*Poznámka: Holicí hlava je velmi choulostivá a je třeba s ní manipulovat opatrně. Pokud je holicí hlava poškozena, vyměňte ji.*

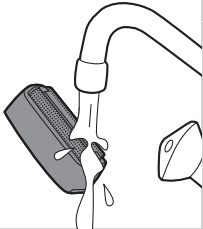

**3** Holicí hlavu propláchněte vlažnou vodou.

Holicí hlavu nečistěte čistícím kartáčkem. Mohlo by dojít k jejímu poškození.

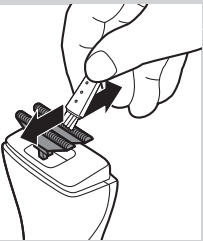

**4** Pomocí čistícího kartáčku odstraňte z nožů chloupky.

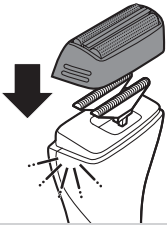

**5** Po vyčištění připojte holicí hlavu zpět na přístroj (ozve se „klapnutí“).

## Výměna

Pokud se přístroj používá často, vyměňte každý rok holicí planžetu a nože.

### Holicí planžeta

**1** Z přístroje vyjměte holicí hlavu.

**2** Z holicí hlavy vyjměte holicí planžetu.

**3** Na holicí hlavu připojte novou holicí planžetu (ozve se „klapnutí“).

## Nože

- 1 Z přístroje vyjměte holicí hlavu.
- 2 Vyjměte nože.
- 3 Na přístroj nasad'te nové holicí nože (ozve se „klapnutí“).

## Skladování

Nabíječku lze složit pro snadné cestování nebo skladování.

- 1 Chcete-li složit nabíječku: složte základnu nabíječky směrem k držáku přístroje.

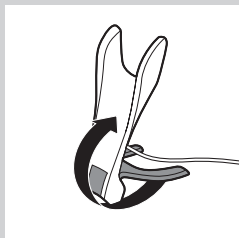

- 2 Na holicí jednotku nasad'te ochranný kryt.

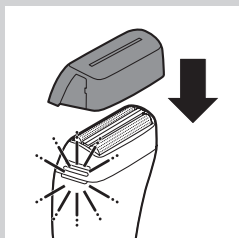

## Cestovní zámek (pouze model QS6160)

Přístroj má integrovaný cestovní zámek, který zabraňuje náhodnému zapnutí přístroje při cestování.

- 1 Chcete-li aktivovat cestovní zámek, stiskněte a podržte vypínač zastříhovací hlavy, holicí hlavy nebo oba alespoň na 4 sekundy. Indikátor cestovního zámku mezitím třikrát blikne.
  - ▶ Cestovní zámek je aktivován, pouze když bude jeho indikátor neustále svítit.
- 2 Chcete-li deaktivovat cestovní zámek, stiskněte a podržte vypínač zastříhovací hlavy, holicí hlavy nebo oba alespoň na 4 sekundy. Indikátor cestovního zámku mezitím čtyřikrát blikne.
  - ▶ Cestovní zámek je nyní deaktivován a přístroj se zapne.

*Poznámka: Cestovní zámek lze také deaktivovat nabíjením přístroje.*

## Dodatečné příslušenství

Chcete-li zakoupit příslušenství pro tento přístroj, navštivte náš online obchod na adrese [www.shop.philips.com/service](http://www.shop.philips.com/service). Pokud není online obchod dostupný ve vaší zemi, obraťte se na prodejce výrobků Philips nebo servisní středisko Philips. Budete-li mít jakékoli potíže se získáním příslušenství pro váš přístroj, kontaktujte středisko péče o zákazníky společnosti Philips ve vaší zemi. Kontaktní informace naleznete v záručním listu s celosvětovou platností.

## Životní prostředí



- Až přístroj doslouží, nevyhazujte jej do běžného komunálního odpadu, ale odevzdejte do sběrný určené pro recyklaci. Pomůžete tím chránit životní prostředí.



- Vestavěný akumulátor obsahuje látky, které mohou škodit životnímu prostředí. Před vyhozením přístroje nebo odevzdáním na oficiálním sběrném místě z něj vždy vyjměte akumulátor. Akumulátor odevzdejte na oficiálním sběrném místě pro akumulátory. Nedař-li se vám akumulátor vyjmout, můžete přístroj zanešt do servisního střediska společnosti Philips. Zaměstnanci centra akumulátor vyjmou a zajistí jeho bezpečnou likvidaci.

### Vyjmutí akumulátoru

**Akumulátory vyjměte jen když jsou ve zcela vybitém stavu.**

- 1** Odpojte přístroj od sítě a nechte motorek v chodu, dokud se sám nezastaví.
- 2** Z přístroje vyjměte holicí hlavu a nože.
- 3** Pomocí šroubováku odšroubujte čtyři šrouby na horním krytu.
- 4** Vyjměte kryt.
- 5** Pod zadní panel vložte šroubovák a vyjměte panel.
- 6** Pod kryt těla vložte šroubovák a vyjměte kryt.
  - ▶ Nyní uvidíte desku s plošnými spoji.
- 7** Z desky s plošnými spoji vyjměte akumulátor.

**Pozor, pásky od akumulátoru jsou velmi ostré.**

### Záruka a servis

Pokud potřebujete servis a informace nebo pokud dojde k potížím s výrobkem, navštivte web společnosti Philips **[www.philips.com/support](http://www.philips.com/support)**, nebo se obraťte na středisko péče o zákazníky společnosti Philips ve své zemi. Příslušné telefonní číslo najdete v záručním listu s celosvětovou platností. Pokud se ve vaší zemi středisko péče o zákazníky nenachází, kontaktujte místního dodavatele výrobků Philips.

## Sissejuhatus

Palju õnne ostu puhul ja tere tulemast Philipsi toodete kasutajate hulka! Philipsi klienditoe tõhusamaks kasutamiseks registreerige toode veebilehel [www.philips.com/welcome](http://www.philips.com/welcome).

## Üldine kirjeldus (Jn 1)

- 1 Täppispiirel (32 mm)
- 2 Piirlipea
- 3 Täppispiirel (15 mm)
- 4 Soon
- 5 Karva pikkuse seadistamisselektor
- 6 Piirlipea sisse-/väljalülitamisnupp
- 7 Reisiluku märgutuli (ainult mudelil QS6160)
- 8 Raseerimispea sisse-/väljalülitamisnupp
- 9 Raseerimispea
- 10 Aku oleku näidik
- 11 Piiramiskamm
- 12 Piiramiskamm (ainult mudelil QS6160)
- 13 Laadimisalus
- 14 Väikese pistikuga adapter
- 15 Kaitsekate
- 16 Puhastusharjake
- 17 Vutlar (ainult mudelil QS6160)

## Tähtis

Enne seadme kasutamist lugege seda kasutusjuhendit hoolikalt ja hoidke see edaspidiseks alles.

### Oht

- Hoidke adapterit kuivana.

### Hoiatus

- Enne seadme sisselülitamist kontrollige, kas adapterile märgitud pinge vastab vooluvõrgu pingele.
- Adapteris on voolumuundur. Ärge lõigake adapterit ära, et asendada seda mõne teise pistikuga. See võib põhjustada ohtlikke olukordi.
- Seda seadet ei tohi kasutada füüsilise, meele- või vaimse häirega isikud ega ka ebapiisavate kogemuste või teadmistega isikud (kaasa arvatud lapsed), välja arvatud juhul, kui nende ohutuse eest vastutav isik neid seadme kasutamise juures valvab või on neid selleks juhendanud.
- Seda seadet ei tohi lapsed kasutada. Lapsi tuleb valvata, et nad mingil juhul seadmega mängima ei hakkaks.

### Ettevaatust

- Kasutage, laadige ja hoiustage seadet temperatuurivahemikus 5 °C—35 °C.
- Ärge laadige seadet komplektis olevas vutlaris
- Kasutage ainult kaasasolevat adapterit ja laadimisalust.
- Ärge kastke seadet vette ega muudesse vedelikesse ega kasutage seda duši all. Loputage seadet puhastamiseks kraani all.
- Kui seade puutub kokku järsu ja olulise muutusega ümbritseva õhu temperatuuris, rõhus või niiskuses, laske seadmel enne kasutamist 30 minutit seista.



- Kui adapter või laadimisalus on kahjustatud, asendage need ohtlike olukordade vältimiseks alati originaalosaga.
- Ärge kasutage seadet, kui raseerimispea või üks piiramiskammidest on kas kahjustatud või katki, sest see võib vigastusi tekitada.
- Seade on mõeldud üksnes näokarvade (habeme, vuntside ja põskhabeme) piiramiseks ja kuivalt raseerimiseks.

### Üldteave

- Seade vastab rahvusvaheliselt tunnustatud IEC ohutusnormidele ja seda võib ohutult pesta voolava vee all.

### Vastavus standarditele

See Philipsi seade vastab kõikidele elektromagnetvälju (EMF) käsitlevatele standarditele. Kui seadet käsitsetakse õigesti ja käesolevale kasutusjuhendile vastavalt, on seadet tänapäevaste teaduslike tõendite alusel ohutu kasutada.

## Laadimine

Ainult mudeli QS6160 puhul: laadimiseks kulub tavaliselt umbes 1 tund.  
Ainult mudeli QS6140 puhul: laadimiseks kulub tavaliselt umbes 4 tundi.  
Täislaetud seadme tööaeg on kuni 50 minutit.

Aku oleku näidik

- Kui aku oleku näidik vilgub valgelt, tähendab see seda, et aku laeb.
- Kui aku oleku näidik põleb püsivalt, tähendab see seda, et aku on täis. Näidik põleb 30 minutit ja kustub seejärel.
- Kui aku oleku näidik vilgub oranžilt, on aku peaaegu tühi (tööaega on veel umbes 10 minutit).
- Kui aku oleku näidik vilgub kiiresti oranžilt, on aku tühi ja te peate seda laadima, enne kui saate seda uuesti kasutada.

**Märkus.** Seadet saate laadida ainult laadimisalusel.

- 1** Sisestage väike pistik laadimisaluse külge.

**Märkus.** Väikest pistikut on kõige lihtsam sisestada, kui laadimisalus on kokku pandud.

- 2** Võtke laadimisalus lahti (kuni kuulete klõpsatust).

- 3** Sisestage adapter seinakontakti.

- 4** Asetage seade laadimisalusele

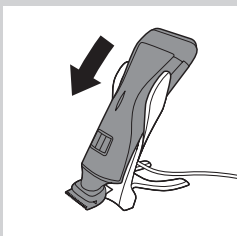
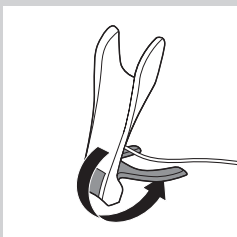
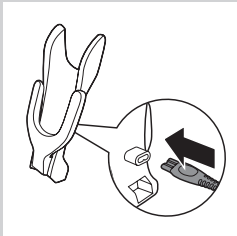

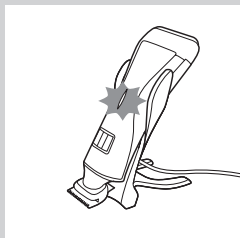

- ▶ Seadme laadimise tähistamiseks hakkab aku oleku näidik valgelt vilkuma.
- ▶ Kui aku on täis laetud, jääb aku oleku näidik valgelt põlema.

### Seadme kasutamine

Saate seadet kasutada näokarvade (habeme, vuntside ja põskhabeme) piiramiseks ja kuivalt raseerimiseks. See ei ole mõeldud alakehaosade raseerimiseks või sealsete karvade piiramiseks.

*Nõuanne. Esmakordsel raseerimisel ärge kiirustage, selle kasutamiseks on vaja omandada kogemusi. Ka te nahk peab toiminguga harjuma.*

### Piiramine kammiga

Piiramiskamm võimaldab piirata juukseid erinevale pikkusele.

Et omandada seadme kasutamise kogemusi, alustage kõige suuremast seadistusest.

Pikkuseseadetest ülevaate saamiseks vaadake allpool toodud tabelit ja vastavaid juuksepekkusi.

Seadistused	Karvade pikkus pärast piiramist
1	1 mm - 3/64 tolli
.	1,5 mm - 1/16 tolli
2	2 mm - 5/65 tolli
.	2,5 mm - 3/32 tolli
3	3 mm - 1/8 tolli
4	4 mm - 5/32 tolli
5	5 mm - 3/16 tolli
6	6 mm - 1/4 tolli
7	7 mm - 9/32 tolli
8	8 mm - 5/15 tolli
9	9 mm - 3/8 tolli
10	10 mm - 13/32 tolli

\* Ilma kammita = 0,5mm - 1/32 tolli

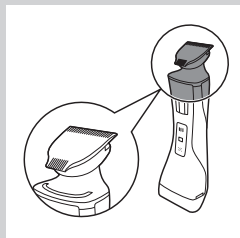

- 1** Hoidke seadet piiramisasendis nii, et piirlipea on suunatud ülespoole ja raseerimispea allapoole.

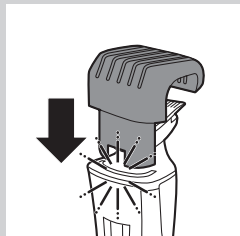

- 2** Libistage kamm seadme soontesse, kuni kuulete klõpsatust.

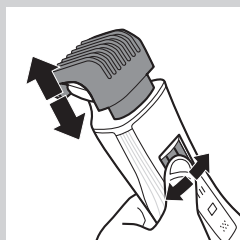

- 3** Vajutage karva pikkuse seadistamiselektorit ja liigutage seda vasakult paremale või paremalt vasakule, et sobivat seadistust valida.

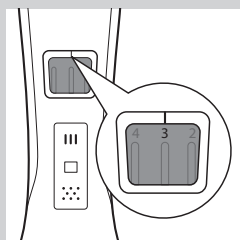

- Karva pikkuse seadistamiselektori kohal olev joon näitab, millise seadistuse valisite.

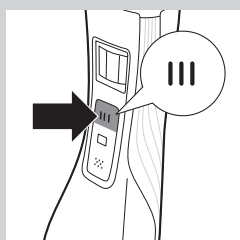

- 4** Piirlipea sisselülitamiseks vajutage üks kord piirlipea sisse-/väljalülitamisnuppu.
- ▶ Ainult mudeli QS6160 puhul: sisse-/väljalülitamisnupp süttib, et näidata, et piirlipea töötab.

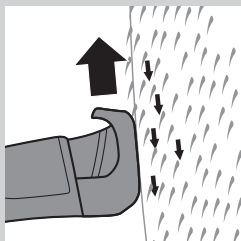

**5** Karvade piiramiseks liigutage piirlikammi aeglaselt läbi karvade.

#### Näpunäiteid

- Veenduge, et piirlikammi ots on alati suunatud seadme liikumise suunas.
- Ühtlasema tulemuse saamiseks veenduge, et piirlikammi lame osa oleks alati täielikult vastu nahka.
- Kuna juuksed kasvavad eri suundades, tuleb teil seadet samuti liigutada eri suundades (üles, alla või risti).
- Piirlipea saab sisse lülitada raseerimispea töötamise ajal. Sellisel juhul lülitub raseerimispea kohe välja.
- Piiramine on lihtsam, kui nahk ja karvad on kuivad.

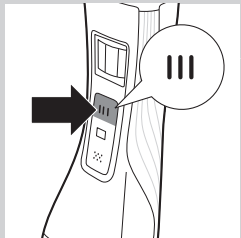

**6** Pärast lõpetamist vajutage piirlipea väljalülitamiseks uuesti piirlipea sisse-/väljalülitamisnuppu.

#### Piiramine ilma kammiga

Kamm hoiab piirlipea teie peast kindlal kaugusel. Võite piirlipead kasutada ka ilma kammiga. Selisel juhul lõigatakse karvad naha lähedalt, umbes 0,5 mm pikkuseks.

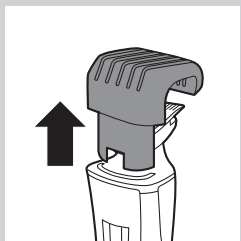

**1** Kammi eemaldamiseks tõmmake see seadmelt ära.

Ärge kunagi tõmmake kammi painduvast osast hoides. Tõmmake alati alumist osa.

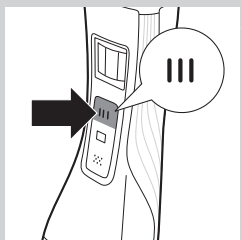

**2** Piirlipea sisselülitamiseks vajutage üks kord piirlipea sisse-/väljalülitamisnuppu.

**3** Hoidke seadet nii, et piirlipea oleks suunatud ülespoole, ning tehke piirlipea laia osaga allapoole suunatud liigutusi.

#### Täppispiirli kasutamine

Täppispiirli laius on vaid pool piirlipea laiema küljest. Seetõttu võimaldab see täpsemat piiramist kõrvade, põskhabeme, samuti suu ja nina ümber.

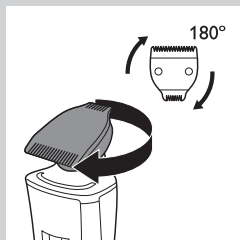

- 1 Täppispiirli kasutamiseks keerake lõikepead, kuni täppispiiril on suunatud seadme esiosa poole.

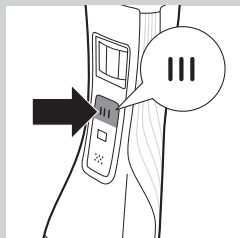

- 2 Piirlipea sisselülitamiseks vajutage piirlipea sisse-/väljalülitamisnuppu.
- 3 Hoidke seadet nii, et piirlipea oleks suunatud ülespoole, ning tehke täppispiirliga allapoole suunatud liigutusi.

## Raseerimine

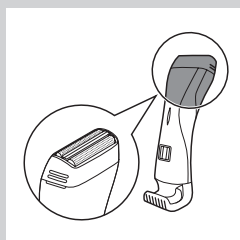

Enne raseerimispea kasutamist veenduge alati, et see pole kahjustatud või kulunud. Kui raseerimispea on kahjustatud või kulunud, ärge kasutage seda, et vältida vigastusi. Enne kui hakkate seadet uuesti kasutama, asendage kahjustatud raseerimispea (vt ptk „Asendamine“).

- 1 Hoidke seadet piiramisasendis nii, et piirlipea on suunatud ülespoole ja raseerimispea allapoole.
- 2 Piirlipea sisselülitamiseks vajutage üks kord piirlipea sisse-/väljalülitamisnuppu.
  - ▶ Ainult mudeli QS6160 puhul: sisse-/väljalülitamisnupp süttib, et näidata, et piirlipea töötab.

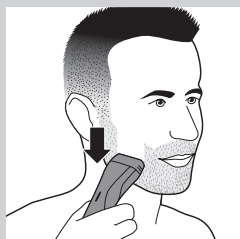
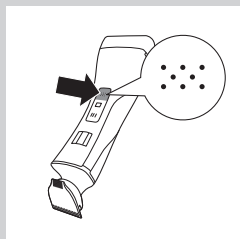

- 3 Asetage raseerimispea õrnalt nahale ja liigutage seadet aeglaselt karvakasvu suunas, samaaegselt seda õrnalt surudes.

## Näpunäide

- Veenduge, et raseerimispea on alati täielikult nahaga kontaktis.
- Raseerimispea saab sisse lülitada piirlipea töötamise ajal. Sellisel juhul lülitub piirlipea kohe välja.

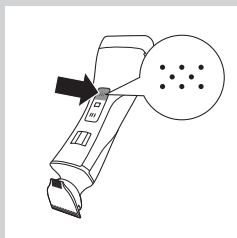

- 4** Pärast lõpetamist vajutage raseerimispea väljalülitamiseks uuesti raseerimispea sisse-/väljalülitamisnupu.

## Ülekoormuskaitse

Kui te vajutate piirlipead või raseerimispead liiga tugevasti naha vastu või kui lõiketerad blokeeruvad (nt riided jäävad neisse kinni), hakkab kiiresti vilkuma blokeeritud piirlipea või raseerimispea sisse-/väljalülitamisnupp (ainult mudeli QS6160 puhul) ning seade lülitub automaatselt välja. Enne seadme järgmist kasutuskorda eemaldage lõiketerade ummistus.

## Puhastamine ja hooldus

Puhastage seadet alati pärast kasutamist.

Ärge kunagi kasutage seadme puhastamiseks suruõhku, küürimiskäsna, abrasiivseid puhastusvahendeid ega ka sööbivaid vedelikke nagu bensiin või atsetoon.

Puhastage seadet ja adapterit ainult komplektisoleva puhastusharjakesega.

*Märkus. Piirli- ja raseerimispea ei vaja mingisugust määrimist.*

### Piirlipea puhastamine

- 1** Lülitage seade välja.
- 2** Tõmmake kamm piirlipea küljest ära.

- 3** Puhastage piirlipead kraani all.

### Piirlipea ühenduse puhastamine

*Märkus. Hoolitsege selle eest, et puhastate piirlipea ühendust vähemalt kord kolme kuu jooksul.*

- 1** Lülitage seade välja.

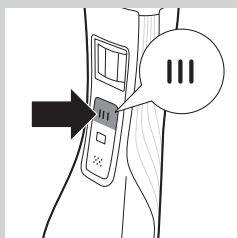
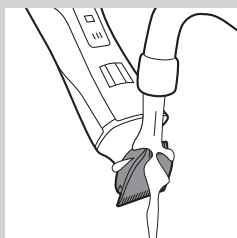
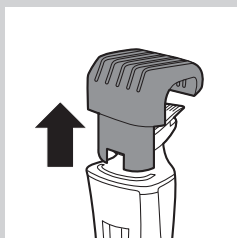



**2** Tõmmake piirlipea õrnalt seadme küljest ära.



**3** Eemaldage piirlipea ühenduse sees olevad karvad puhastamisharjaga.



**4** Kasutage seadme sisemuse puhastamiseks vastavat harja.



**5** Pärast puhastamist lükake piirlipea seadme külge tagasi.

### Raseerimispea puhastamine

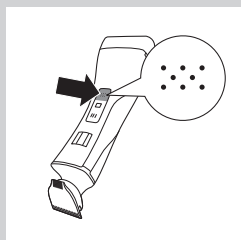

**1** Lülitage seade välja.

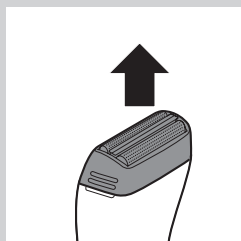

- 2** Tõmmake raseerimispea seadmelt ära.

*Märkus. Raseerimispea on väga õrn. Käsitsege seda ettevaatlikult. Raseerimispea kahjustumise korral asendage see.*

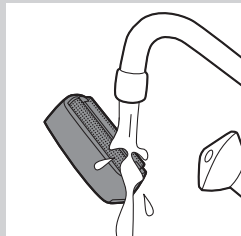

- 3** Loputage raseerimispead sooja veega.

Raseerimispead ei tohi puhastada harjakesega, sest see võib seda kahjustada.

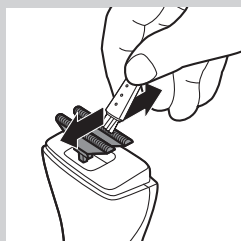

- 4** Eemaldage löiketeradelt puhastusharjakesega lahtised karvad.

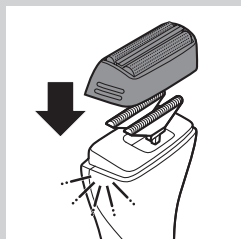

- 5** Pärast puhastamist kinnitage raseerimispea klõpsatusega uuesti seadmele.

## Osade vahetamine

Sagedase kasutamise korral vahetage raseerimisvõrk ja löiketerad kord aastas uutega.

### Raseerimisvõrk

- 1** Tõmmake raseerimispea seadmelt ära.
- 2** Eemaldage vana raseerimisvõre raseerimispea küljest.
- 3** Lükake uus raseerimisvõre raseerimispeale (klõpsatus!).



## Lõiketerad

- 1 Tõmmake raseerimispea seadmelt ära.
- 2 Eemaldage lõiketerad.
- 3 Lükake uued lõiketerad seadmele (klõpsatus!).

## Hoiundamine

Laadijat saab kaasavõtmise või hoiustamise hõlbustamiseks kokku pakkida.

- 1 Laadija kokkupanemiseks pange laadija alus seadme aluse vastu.

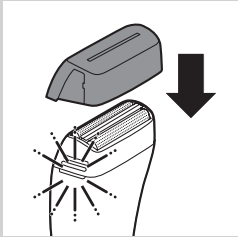
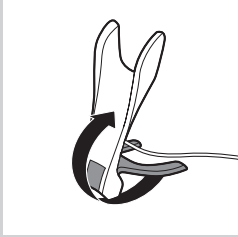

- 2 Pange raseerimispeale kaitsev kate.

## Reisiluku märgutuli (ainult mudelil QS6160)

Epilaator on varustatud sisseehitatud reisilukuga, mis hoiab reisimise ajal ära seadme juhusliku sisselülitumise.

- 1 Reisiluku aktiveerimiseks hoidke all piirlipea sisse-/väljalülitamisnuppu, raseerimispea sisse-/väljalülitamisnuppu või neid mõlemaid vähemalt 4 sekundi vältel kuni reisiluku märgutuli kolm korda vilgub.
  - Reisilukk on aktiveeritud üksnes siis, kui märgutuli jääb põlema.
- 2 Reisiluku inaktiveerimiseks hoidke all piirlipea sisse-/väljalülitamisnuppu, raseerimispea sisse-/väljalülitamisnuppu või neid mõlemaid vähemalt 4 sekundi vältel kuni reisiluku märgutuli neli korda vilgub.
  - Reisilukk on nüüd inaktiveeritud ja seade lülitub sisse.

*Märkus. Reisilukku saab inaktiveerida ka seadet laadima pannes.*

## Tarvikute tellimine

Sellele seadmele tarvikute ostmiseks külastage meie veebilehte [www.shop.philips.com/service](http://www.shop.philips.com/service). Kui teie riigis ei ole Philipsi veebipoodi, pöörduge Philipsi müügiesindaja või Philipsi teeninduskeskuse poole. Kui te ei leia vajalikke tarvikuid, pöörduge oma riigi Philipsi klienditeeninduskeskusesse. Selle kontaktandmed leiate ülemaailmselt garantilehelt.

## Keskkond



- Seadme kasutusaja lõppedes ärge visake seda minema tavalise olmeprügi hulka, vaid viige see ringlussevõtuks ametlikku kogumispunkti. Nii toimides aitate te hoida loodust.



- Seadmesse sisseehitatud laetav aku sisaldab aineid, mis võivad keskkonda saastada. Enne seadme kasutusest kõrvaldamist ja ametlikku kogumispunkti viimist eemaldage alati seadmest akud. Akud tuleb utiliseerimiseks viia ametlikku akude kogumispunkti. Kui teil ei õnnestu akut ise eemaldada, võite seadme Philipsi hoolduskeskusesse viia, kus aku eemaldatakse ja keskkonda kahjustamata utiliseeritakse.

### Akupatarei eemaldamine

#### Eemaldage seadmest vaid täiesti tühi aku.

- 1** Eemaldage seade elektrivõrgust ja laske sellel mootori seiskumiseni töötada.
- 2** Tõmmake raseerimispea ja lõiketerad seadme küljest ära.
- 3** Keerake kruvikeerajaga lahti pealmisel kattel olevad neli kruvi.
- 4** Eemaldage kate.
- 5** Pange kruvikeeraja tagapaneeli alla ja eemaldage paneel.
- 6** Pange kruvikeeraja põhikorpuse katte alla ja eemaldage see.
  - ▶ Nüüd näete trükkplaati.
- 7** Ühendage aku trükkplaadist lahti.

#### Ettevaatust, sest aku plaadid on väga teravad.

## Garantii ja hooldus

Kui vajate hooldust, teavet või teil on probleem, külastage Philipsi veebilehte **[www.philips.com/support](http://www.philips.com/support)** või pöörduge oma riigi Philipsi klienditeeninduskeskusesse. Telefoninumbri leiате ülemaailmselt garantiilehelt. Kui teie riigis ei ole klienditeeninduskeskust, pöörduge Philipsi kohaliku müügiesindaja poole.

## Uvod

Čestitamo na kupnji i dobro došli u Philips! Kako biste u potpunosti iskoristili podršku koju nudi tvrtka Philips, registrirajte svoj proizvod na: [www.philips.com/welcome](http://www.philips.com/welcome).

## Opći opis (Sl. 1)

- 1 Precizni trimmer (32 mm)
- 2 Glava za podrezivanje
- 3 Precizni trimmer (15 mm)
- 4 Žlijeb
- 5 Gumb za odabir duljine dlačica
- 6 Gumb za uključivanje/isključivanje glave za podrezivanje
- 7 Indikator funkcije putnog zaključavanja (samo QS6160)
- 8 Gumb za uključivanje/isključivanje glave za brijanje
- 9 Glava za brijanje
- 10 Indikator napunjenosti baterije
- 11 Češalj za podrezivanje
- 12 Češalj za podrezivanje (samo QS6160)
- 13 Postolje za punjenje
- 14 Adapter s malim utikačem
- 15 Zaštitni poklopac
- 16 Četkica za čišćenje
- 17 Torbica (samo QS6160)

## Važno

Prije korištenja aparata pažljivo pročitajte ovaj korisnički priručnik i spremite ga za buduće potrebe.

### Opasnost

- Pazite da adapter uvijek bude suh.

### Upozorenje

- Prije priključivanja aparata provjerite odgovara li mrežni napon naveden na adapteru naponu lokalne mreže.
- Adapter sadrži transformator. Nikada ne zamjenjujte adapter nekim drugim jer je to opasno.
- Ovaj aparat nije namijenjen osobama (uključujući djecu) sa smanjenim fizičkim ili mentalnim sposobnostima niti osobama koje nemaju dovoljno iskustva i znanja, osim ako im je osoba odgovorna za njihovu sigurnost dala dopuštenje ili ih uputila u korištenje aparata.
- Ovaj aparat nije namijenjen djeci. Djecu je potrebno nadzirati kako se ne bi igrala s aparatom.

### Oprez

- Aparat koristite, puniti i odlažite pri temperaturi između 5°C i 35°C.
- Nemojte puniti aparat dok se nalazi u isporučenoj torbici.
- Koristite isključivo isporučeni adapter i postolje za punjenje.
- Aparat nikada nemojte uranjati u vodu ili neku drugu tekućinu te ispirati pod tušem. Aparat čistite isključivo tako da ga isperete pod mlazom vode.
- Ako se aparat podvrgne velikoj promjeni temperature, pritiska ili vlage, pustite da se prilagodi uvjetima 30 minuta prije korištenja.



- Ako se adapter ili baza za punjenje ošteti, obavezno ih zamijenite originalnim dijelovima kako biste izbjegli potencijalno opasne situacije.
- Aparat nemojte koristiti ako je glava za brijanje ili neki od češljeva za podrezivanje oštećen ili slomljen jer to može dovesti do ozljede.
- Aparat je namijenjen isključivo suhom brijanju i podrezivanju dlaka na licu (brada, brkovi i zalisci).

### Općenito

- Aparat je proizveden u skladu s međunarodnim IEC sigurnosnim normama i može se sigurno čistiti pod mlazom vode.

### Sukladnost sa standardima

Ovaj proizvod tvrtke Philips sukladan je svim standardima koji se tiču elektromagnetskih polja (EMF). Ako aparatom rukujete u skladu s ovim uputama, prema dostupnim znanstvenim dokazima on će biti siguran za korištenje.

## Punjenje

Samo QS6160: Punjenje obično traje približno 1 sat.

Samo QS6140: Punjenje obično traje približno 4 sata.

Kada je aparat potpuno napunjen, može raditi do 50 minuta.

Indikator napunjenosti baterije:

- Ako indikator napunjenosti baterije treperi u bijeloj boji, to znači kako se baterija puni.
- Ako indikator napunjenosti baterije stalno svijetli bijelom bojom, to znači kako je baterija potpuno napunjena. Indikator napunjenosti baterije prikazuje se 30 minuta i zatim se isključuje.
- Ako indikator napunjenosti baterije treperi narančastom bojom, to znači kako je baterija gotovo prazna (preostalo je još oko 10 minuta rada).
- Ako indikator napunjenosti baterije brzo treperi narančastom bojom, to znači kako je baterija prazna te kako morate napuniti aparat prije mogućnosti njegovog ponovnog korištenja.

**Napomena:** Aparat možete puniti samo u postolju za punjenje.

**1** Umetnite mali utikač u postolje za punjenje.

**Napomena:** Mali utikač najlakše je umetnuti kada je postolje za punjenje preklopljeno.

**2** Rasklopite postolje za punjenje ("klik").

**3** Adapter ukopčajte u zidnu utičnicu.

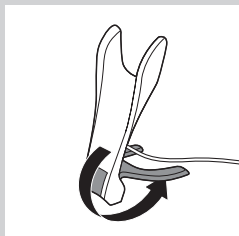
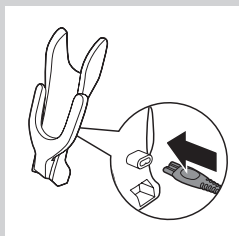

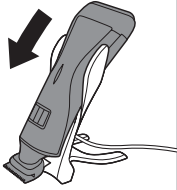

**4** Stavite aparat u postolje za punjenje.

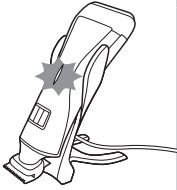

- ▶ Indikator napunjenosti baterije počinje treperiti bijelo, što znači da se aparat puni.
- ▶ Kada se baterija potpuno napuni, indikator napunjenosti baterije počeo će stalno svijetliti bijelom bojom.

### Korištenje aparata

Aparat možete koristiti za podrezivanje ili suho brijanje dlačica na licu (brade, brkova i zalizaka). Aparat nije namijenjen podrezivanju ili brijanju drugih dijelova tijela.

*Savjet: Kad počnete s brijanjem, nemojte žuriti. Morate se naučiti koristiti aparat. I vašoj koži je potrebno neko vrijeme da se privikne na postupak.*

### Podrezivanje pomoću češlja

Češljevi za podrezivanje omogućavaju podrezivanje na razne duljine. Počnite s najvišom postavkom kako biste se naučili služiti aparatom. Pregled postavki duljine i odgovarajuće duljine kose potražite u tablici u nastavku.

Postavka	Duljina dlačica nakon podrezivanja
1	1 mm - 3/64 inča
.	1,5 mm - 1/16 inča
2	2 mm - 5/65 inča
.	2,5 mm - 3/32 inča
3	3 mm - 1/8 inča
4	4 mm - 5/32 inča
5	5 mm - 3/16 inča
6	6 mm - 1/4 inča
7	7 mm - 9/32 inča
8	8 mm - 5/15 inča

Postavka	Duljina dlačica nakon podrezivanja
9	9 mm - 3/8 inča
10	10 mm - 13/32 inča

\* bez češlja = 0,5 mm - 1/32 inča

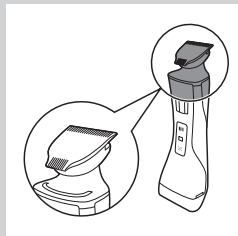

**1** Držite aparat u položaju za podrezivanje, tako da glava za podrezivanje bude usmjerena prema gore, a glava za brijanje prema dolje.

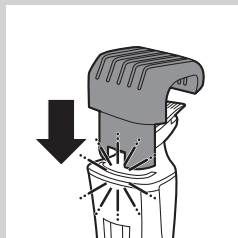

**2** Gurnite češalj u žlijeb na aparatu ("klik").

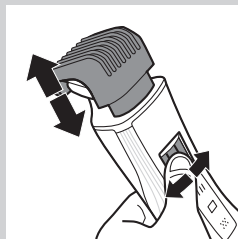

**3** Pritisnite gumb za odabir duljine dlačica i pomaknite ga slijeva udesno ili zdesna ulijevo kako biste odabrali postavku.

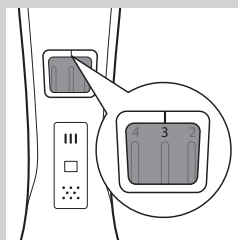

- Linija iznad gumba za odabir duljine dlačica prikazuje odabranu postavku.

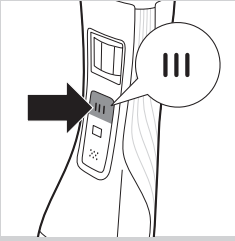

**4** Jednom pritisnite gumb za uključivanje/isključivanje glave za podrezivanje kako biste je uključili.

► Samo QS6160: Gumb za uključivanje/isključivanje zasvijetlit će, čime označava rad glave za podrezivanje.

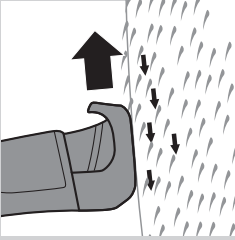

**5** Kako biste podrezali kosu, češalj za podrezivanje polako pomičite kroz kosu.

### Savjeti

- Uvijek pazite da vrhovi češlja za podrezivanje budu okrenuti u smjeru u kojem pomičete aparat.
- Za postizanje ravnomjerne duljine dlačica pazite da ravni dio češlja za podrezivanje uvijek bude potpuno u kontaktu s kožom.
- Budući da kosa raste u raznim smjerovima, i aparat morate pomicati u raznim smjerovima (gore, dolje ili poprijeko).
- Dok radite s glavom za brijanje, možete uključiti glavu za podrezivanje. Ako to učinite, glava za brijanje automatski će se isključiti.
- Podrezivanje će biti jednostavnije ako su koža i dlačice suhi.

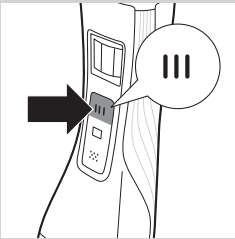

**6** Kada završite, ponovo pritisnite gumb za uključivanje/isključivanje glave za podrezivanje kako biste je isključili.

### Podrezivanje bez češlja

Češalj održava određeno odstojanje između glave za podrezivanje i vaše glave. Glavu za podrezivanje možete koristiti i bez češlja. Ako glavu za podrezivanje koristite bez češlja, kosu ćete odrezati u neposrednoj blizini kože (na duljinu od približno 0,5 mm).

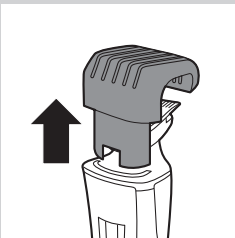

**1** Kako biste odvojili češalj, povucite ga s aparata.

Nikada ne vucite fleksibilni vrh češlja. Uvijek vucite donji dio.

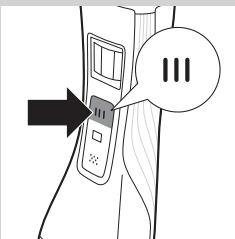

**2** Pritisnite gumb za uključivanje/isključivanje glave za podrezivanje kako biste je uključili.

**3** Aparat s glavom za podrezivanje okrenite prema gore i širu stranu glave za podrezivanje povlačite prema dolje.

## Korištenje preciznog trimera

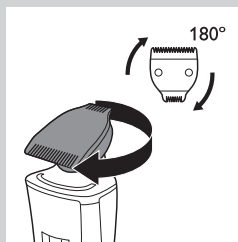

Precizni trimer upola je uži od šire strane glave za podrezivanje. Zbog toga omogućava preciznije uređivanje područja oko ušiju, zalizaka te područja oko usta i ispod nosa.

**1** Za korištenje preciznog trimera jednostavno okrenite jedinicu za šišanje za dok precizni trimer ne bude okrenut prema prednjem dijelu aparata.

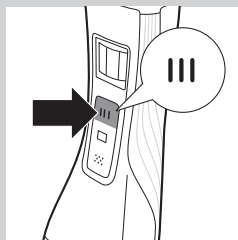

**2** Pritisnite gumb za uključivanje/isključivanje glave za podrezivanje kako biste je uključili.

**3** Aparat s glavom za podrezivanje okrenite prema gore i precizni trimer povlačite prema dolje.

## Brijanje

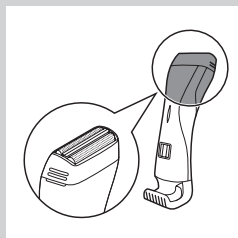

Prije uporabe glave za brijanje obavezno provjerite je li oštećena ili istrošena. Ako je glava za brijanje oštećena ili istrošena, nemojte je koristiti jer biste se mogli ozlijediti. Prije ponovnog korištenja zamijenite oštećenu glavu za brijanje (pogledajte poglavlje "Zamjena").

**1** Držite aparat u položaju za brijanje, tako da glava za brijanje bude usmjerena prema gore, a glava za podrezivanje prema dolje.

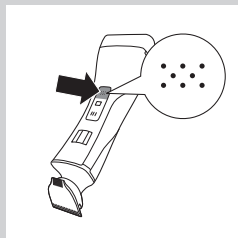

**2** Jednom pritisnite gumb za uključivanje/isključivanje glave za brijanje kako biste je uključili.

► Samo QS6160: Gumb za uključivanje/isključivanje zasvijetlit će, čime označava rad glave za brijanje.



**3** Glavu za brijanje stavite na kožu i pomičite aparat u smjeru suprotnom od rasta dlačica istovremeno lagano pritišćući.

### Savjet

- Pazite da glava za brijanje uvijek bude potpuno u dodiru s kožom.
- Dok radite s glavom za podrezivanje, možete uključiti glavu za brijanje. Ako to učinite, glava za podrezivanje automatski će se isključiti.



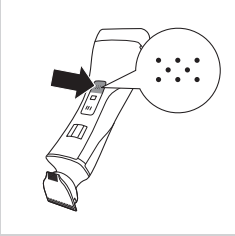

- 4** Kako biste isključili glavu za brijanje nakon korištenja, ponovo pritisnite gumb za uključivanje/isključivanje glave za brijanje.

### Zaštita od preopterećenja

Ako glavu za podrezivanje ili glavu za brijanje prejako utisnete u kožu ili ako se element za šišanje zaglavi (npr. u odjeći), gumb za uključivanje/isključivanje blokirane glave za podrezivanje ili glave za brijanje počeo će brzo bljeskati (samo QS6160) i aparat će se automatski isključiti. Prije ponovnog korištenja aparata uklonite prepreku koja je uzrokovala zaglavljivanje elemenata za rezanje.

### Čišćenje i održavanje

Očistite aparat nakon svake uporabe.

Za čišćenje aparata nemojte nikada koristiti zračni mlaz, spužvice za ribanje, abrazivna sredstva za čišćenje ili agresivne tekućine poput benzina ili acetona.

Aparat i adapter čistite isključivo isporučenom četkicom.

*Napomena: Glave za podrezivanje i brijanje nije potrebno podmazati.*

#### Čišćenje glave za podrezivanje

- 1** Isključite aparat.
- 2** Povucite češalj s glave za podrezivanje.

- 3** Glavu za podrezivanje operite pod mlazom vode.

#### Čišćenje priključka glave za podrezivanje

*Napomena: Priključak glave za podrezivanje čistite barem jednom svaka tri mjeseca.*

- 1** Isključite aparat.

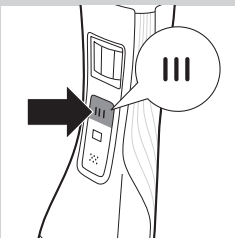
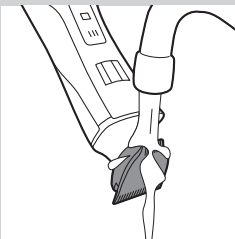
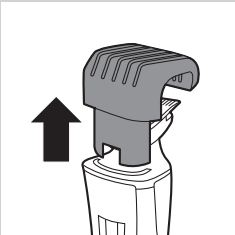



**2** Pažljivo povucite glavu za podrezivanje s aparata.



**3** Pomoću četke za čišćenje uklonite dlačice iz unutrašnjosti priključka glave za podrezivanje.



**4** Očistite unutrašnjost glave za podrezivanje četkom za čišćenje.



**5** Nakon čišćenja vratite glavu za podrezivanje na aparat.

### Čišćenje glave za brijanje

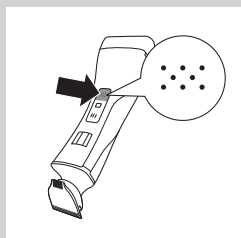

**1** Isključite aparat.

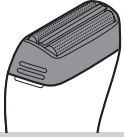

- 2** Povucite glavu za brijanje s aparata.

*Napomena: Glava za brijanje vrlo je osjetljiva. Pažljivo rukujte njome. Ako se glava za brijanje ošteti, zamijenite je.*

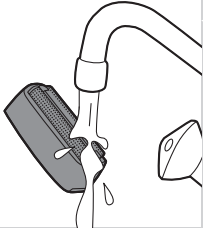

- 3** Isperite glavu za brijanje mlakom vodom.

Glavu za brijanje nemojte čistiti četkicom za čišćenje jer bi se tako mogla oštetiti.

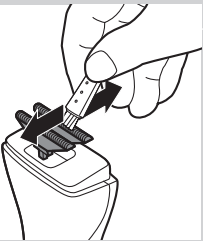

- 4** Četkom za čišćenje uklonite dlačice s elemenata za brijanje.

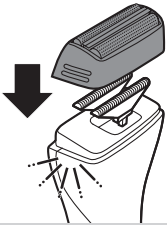

- 5** Nakon čišćenja pričvrstite glavu za brijanje na aparat ("klik").

## Zamjena dijelova

Ako se aparat često koristi, mrežicu za brijanje i elemente za brijanje mijenjajte svake godine.

### Mrežica za brijanje

- 1** Povucite glavu za brijanje s aparata.
- 2** Skinite staru mrežicu s glave za brijanje.
- 3** Postavite novu mrežicu za brijanje na glavu za brijanje ("klik").

## Elementi za brijanje

- 1** Povucite glavu za brijanje s aparata.
- 2** Uklonite elemente za brijanje.
- 3** Nove elemente za brijanje pričvrstite na aparat ("klik").

## Spremanje

Punjač možete preklopiti kako biste ga lakše nosili ili spremili.

- 1** Sklapanje punjača: bazu punjača sklopite uz držač aparata.

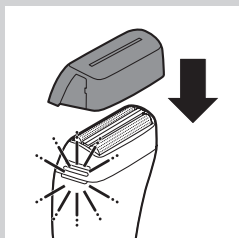
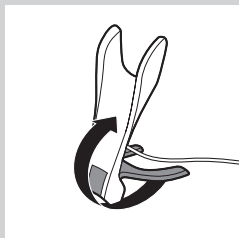

- 2** Stavite zaštitnu kapicu na jedinicu za brijanje.

## Putno zaključavanje (samo QS6160)

Aparat ima ugrađeno putno zaključavanje koje onemogućuje slučajno uključivanje aparata prilikom putovanja.

- 1** Kako biste aktivirali putno zaključavanje, pritisnite gumb za uključivanje/isključivanje glave za podrezivanje, gumb za uključivanje/isključivanje glave za brijanje ili oba gumba i zadržite pritisak najmanje 4 sekunde, uslijed čega će indikator funkcije putnog zaključavanja zatreperiti 3 puta.
- 2** Putno zaključavanje aktivirat će se tek nakon što indikator trajno zasvijetli.
- 2** Kako biste deaktivirali putno zaključavanje, pritisnite gumb za uključivanje/isključivanje glave za podrezivanje, gumb za uključivanje/isključivanje glave za brijanje ili oba gumba i zadržite pritisak najmanje 4 sekunde, uslijed čega će indikator funkcije putnog zaključavanja zatreperiti 4 puta.
- 3** To znači kako je putno zaključavanje deaktivirano, nakon čega će se aparat uključiti.

*Napomena: Putno zaključavanje može se deaktivirati i punjenjem aparata.*

## Naručivanje dodatnog pribora

Kako biste kupili dodatnu opremu za ovaj aparat, posjetite našu trgovinu na mreži na web-stranici **[www.shop.philips.com/service](http://www.shop.philips.com/service)**. Ako trgovina na mreži nije dostupna u vašoj državi, posjetite svog prodavača proizvoda tvrtke Philips ili servisni centar tvrtke Philips. Ako imate poteškoća prilikom nabavke dodatne opreme za aparat, kontaktirajte centar za potrošače tvrtke Philips u svojoj državi. Podatke za kontakt pronaći ćete u međunarodnom jamstvenom listu.

## Zaštita okoliša



- Aparat koji se više ne može koristiti nemojte odlagati s uobičajenim otpadom iz kućanstva, nego ga odnesite u predviđeno odlagalište na recikliranje. Time ćete pridonijeti očuvanju okoliša.



- Ugrađena baterija s mogućnošću punjenja sadrži tvari štetne za okoliš. Uvijek izvadite bateriju prije odlaganja aparata u otpad i predaje na službenom mjestu za sakupljanje otpada. Bateriju predajte na službenom mjestu za odlaganje baterija. Ako imate problema prilikom vađenja baterije, možete odnijeti aparat u ovlašteni Philips servisni centar; gdje će izvaditi bateriju umjesto vas i odložiti je na ekološki prihvatljivom odlagalištu.

## Vađenje baterije s mogućnošću punjenja

Bateriju s mogućnošću punjenja izvadite samo ako je potpuno prazna.

- 1 Isključite aparat iz napajanja i pustite ga da radi dok se motor ne zaustavi.
- 2 Skinite glavu za brijanje i elemente za brijanje s aparata.
- 3 Pomoću odvijača odvijte četiri vijka s gornjeg poklopca.
- 4 Skinite poklopac.
- 5 Umetnite odvijač ispod stražnje ploče i uklonite ploču.
- 6 Umetnite odvijač ispod poklopca kućišta i skinite poklopac.
  - ▶ Vidjet ćete tiskanu pločicu.
- 7 Odvojite bateriju od tiskane pločice.

Budite oprezni, stranice baterija su vrlo oštre.

### Jamstvo i servis

Ako vam je potreban servis ili informacija, odnosno ako imate neki problem, posjetite web-stranicu tvrtke Philips, **[www.philips.com/support](http://www.philips.com/support)** ili se obratite u centar za potrošače tvrtke Philips u svojoj državi. Broj telefona nalazi se u priloženom međunarodnom jamstvu. Ako u vašoj državi ne postoji centar za potrošače, obratite se lokalnom prodavaču proizvoda tvrtke Philips.

## Bevezetés

Köszönjük, hogy Philips terméket vásárolt! A Philips által biztosított teljes körű támogatáshoz regisztrálja termékét a [www.philips.com/welcome](http://www.philips.com/welcome) oldalon.

## Általános leírás (ábra 1)

- 1 Precíziós vágókészülék (32 mm)
- 2 Vágófej
- 3 Precíziós vágókészülék(15 mm)
- 4 Vezetőbarázda
- 5 Hajhosszúság-beállító
- 6 Vágófej be-/kikapcsológomb
- 7 Utazózárjelző (csak a QS6160 típusnál)
- 8 Borotvafej be-/kikapcsológomb
- 9 Borotvafej
- 10 Akkumulátor töltöttségiszint-jelző
- 11 Formázófésű
- 12 Formázófésű (csak a QS6160 típusnál)
- 13 Töltőállvány
- 14 Adapter kis méretű csatlakozóval
- 15 Védősapka
- 16 Tisztítókefe
- 17 Tárolótáska (csak a QS6160 típusnál)

## Fontos!

A készülék első használata előtt figyelmesen olvassa el a használati útmutatót, és őrizze meg későbbi használatra.

### Vigyázat!

- Tartsa szárazon az adaptert.

### Figyelmeztetés

- A készülék csatlakoztatása előtt ellenőrizze, hogy a tápegységen feltüntetett feszültségérték megegyezik-e a helyi hálózati feszültséggel.
- A hálózati adapterben transzformátor van. Ne vágja le az adaptert a vezetékről és ne kössön másik dugót a vezetékre, mert ez veszélyes lehet.
- A készülék használatát nem javasoljuk csökkent fizikai, érzékelési, szellemi képességekkel rendelkező, tapasztalatlan vagy kellő ismerettel nem rendelkező személyeknek (beleértve a gyermekeket is), csak a biztonságukért felelős személy felvilágosítása után, felügyelet mellett.
- Gyermekek felügyelet nélkül ne használják a készüléket.

### Figyelmeztetés!

- A készüléket 5 és 35 °C közötti hőmérsékleten használja, töltsse és tárolja.
- Ne töltsse a készüléket a tárolótáskában.
- Kizárólag a mellékelt hálózati adaptert és töltőállványt használja.
- Soha ne merítse a készüléket vízbe vagy más folyadékba, és ne használja a zuhany alatt. Tisztításhoz a készüléket csak öblítse le folyó víz alatt.
- Ha a készülék nagyobb hőmérséklet-, nyomás- vagy páratartalom-változásnak lett kitéve, hagyja 30 percig akklimatizálódni, mielőtt újra használná.



- Ha a hálózati adapter vagy a töltőállvány meghibásodott, a kockázatok elkerülése érdekében mindig eredeti típusúra cserélje ki őket.
- Ha a borotvafej vagy valamelyik formázófej megsérült, ne használja a készüléket, mert ez balesethez vezethet.
- A készüléket az arcszőrzet (szakáll, bajusz és pajesz) vágására és száraz borotválására tervezték.

### Általános információ

- A készülék megfelel a nemzetközileg jóváhagyott IEC biztonsági előírásoknak, és biztonságosan tisztítható vízcsap alatt.

### Szabványoknak való megfelelés

Ez a Philips készülék megfelel az elektromágneses mezőkre (EMF) vonatkozó szabványoknak. Amennyiben a használati útmutatóban foglaltaknak megfelelően üzemeltetik, a tudomány mai állása szerint a készülék biztonságos.

### Töltés

Csak a QS6160 típusnál: a töltés körülbelül 1 óra.

Csak a QS6140 típusnál: a töltés körülbelül 4 óra.

A készülék teljesen feltöltött állapotban akár 50 perc használatot is biztosít. Akkumulátor töltöttség-szint-jelző:

- Amíg az akkumulátor töltése folyamatban van, az akkumulátor töltöttség-szint-jelző fehéren villog.
- Ha az akkumulátor töltése befejeződött, az akkumulátor töltöttség-szint-jelző folyamatosan fehéren világít. 30 másodperc múlva a jelzőfény kialszik.
- Ha az akkumulátor hamarosan lemerül, az akkumulátor töltöttség-szint-jelző narancssárgán villog (a készülék még kb. 10 percig működik).
- Ha az akkumulátor teljesen lemerült, az akkumulátor töltöttség-szint-jelző gyorsan narancssárgán villog. Újbóli használat előtt fel kell töltenie a készüléket.

*Megjegyzés: A készülék csak a töltőállványban tölthető.*

#### **1** Csatlakoztassa a kis dugót a töltőállványba.

*Megjegyzés: A kis dugó beillesztése abban az esetben a legkönnyebb, ha a töltő összecsucokott állapotban van.*

#### **2** Nyissa ki a töltőállványt (kattanásig).

#### **3** Csatlakoztassa a hálózati adaptert a fali konnektorba.

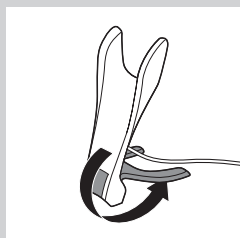
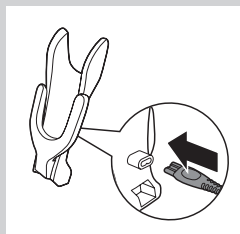



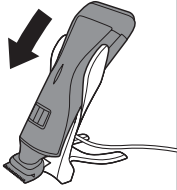

#### 4 Tegye a készüléket a töltőállványra.

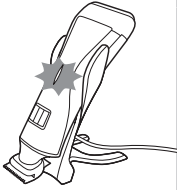

- ▶ A készülék töltésének jelzésére az akkumulátor töltöttség-szint-jelző fehéren kezd villogni.
- ▶ Amikor az akkumulátor teljesen feltöltődött, az akkumulátor töltöttség-szint-jelző folyamatosan fehéren világít.

### A készülék használata

A készüléket az arcszőrzet (szakáll, bajusz és pajesz) vágására és száraz borotválására tervezték. Ne használja a készüléket más testrészt borotválására.

*Tipp: Az első borotválkozásra szánjon elég időt. El kell sajátítania a készülék használatát, és a bőrének is időre van szüksége, hogy hozzászokjon a művelethez.*

### Formázás a formázófésűvel

A formázófésű segítségével különböző hosszúságokat érhet el. Célszerű először a legnagyobb beállítással megismerkedni, hogy gyakorlatot szerezzen a készülék használatát illetően. Az alábbi táblázatban megtekintheti a különböző beállításoknak megfelelő szőrzethosszúságot.

Beállítás	Vágás utáni szőrzethosszúság
1	1 mm
.	1,5 mm
2	2 mm
.	2,5 mm
3	3 mm
4	4 mm
5	5 mm
6	6 mm
7	7 mm

Beállítás	Vágás utáni szőrzethosszúság
8	8 mm
9	9 mm
10	10 mm

\* fésű nélkül = 0,5 mm

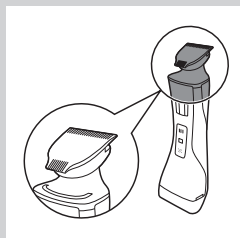

**1** A készüléket tartsa vágási pozícióban - úgy, hogy a vágófej felfelé, a borotvafej pedig lefelé nézzen.

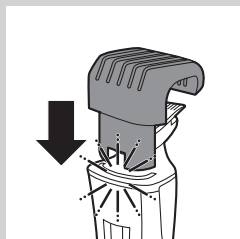

**2** Csúsztassa a fésűt a készülék vezetőbarázdájába kattanásig.

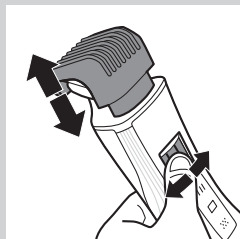

**3** Nyomja le a hajhosszúság-beállító gombot, majd mozgassa oldalirányban a kívánt hosszúság kiválasztására.

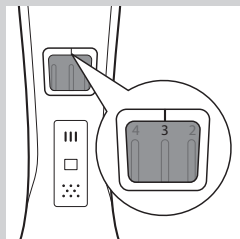

- A kiválasztott hosszúságbeállítást a gomb feletti vonal jelzi.

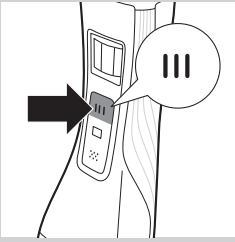

**4** A vágófej bekapcsolásához nyomja meg egyszer a vágófej be-/kikapcsológombját.

► Csak a QS6160 típusnál: A be-/kikapcsológomb világít, ha a vágófej bekapcsolt állapotban van.

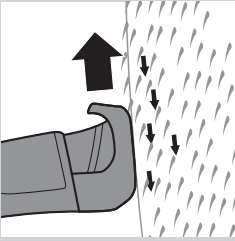

**5** Vágáshoz lassan mozgassa végig a szőrzeten a fésűtartozékot.

#### Tippek:

- Mindig ügyeljen, hogy a fésűtartozék hegye abba az irányba mutasson, amelyikbe a készüléket mozgatni szeretné.
- A fésűtartozék sima alja mindig teljes felületen érintkezzen a bőrrel, hogy a szőrzetvágás egyenletes legyen.
- Mivel a szőrszálak különböző irányba növekednek, különböző irányba kell mozgatnia a készüléket (felfelé, lefelé és átlósan).
- Akkor is bekapcsolhatja a vágófejet, ha a borotvafej éppen működik.
- Ekkor a borotvafej azonnal kikapcsol.
- A vágás könnyebb, ha a szőr és a bőr száraz.

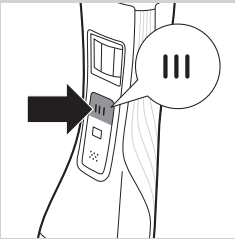

**6** Miután végzett, a be-/kikapcsológomb megnyomásával kapcsolhatja ki a vágófejet.

### Vágás fésű nélkül

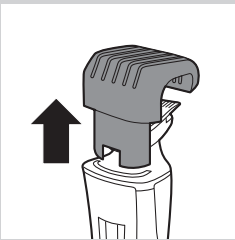

A fésű a kiválasztott távolságban tartja a vágófejet a bőrtől. Fésű nélkül is használhatja a vágófejet, ekkor a szőrt a bőréhez egészen közel, nagyon rövidre vághatja (kb. 0,5 mm).

**1** A fésű egyszerűen lehúzható a készülékről.

Soha ne húzza meg a fésű rugalmas tetejét. Mindig az alsó részénél fogva húzza a fésűt.

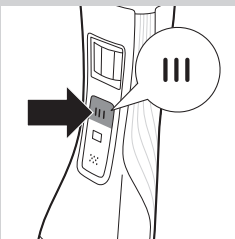

**2** A vágófej bekapcsolásához nyomja meg a be-/kikapcsológombot.

**3** Tartsa a készüléket a vágófejjel felfelé, és végezzen lefelé simító mozdulatokat a bőrén, a vágófej széles végét használva.

## A precíziós vágófej használata

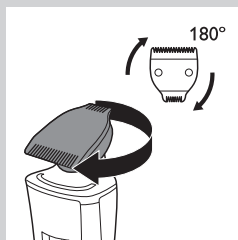

A precíziós vágófej csak fele olyan széles, mint a vágófej szélesebbik vége. Ennek köszönhetően sokkal precízebb formázást biztosít a fül, a pajesz és a száj körül és az orr alatt.

**1** A precíziós vágófej használatához fordítsa el a vágóegységet 180°-kal, úgy, hogy a precíziós vágófej a készülék eleje felé nézzen.

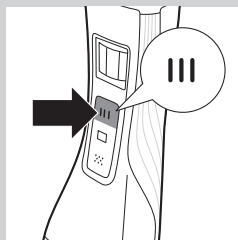

**2** A vágófej bekapcsolásához nyomja meg a be-/kikapcsológombot.

**3** Tartsa a készüléket a vágófejjel felfelé, és végezzen lefelé simító mozdulatokat a bőrén, a vágófej precíziós végét használva.

## Borotválás

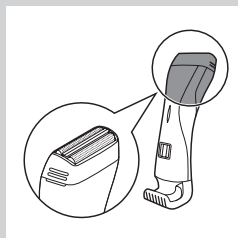

A borotvafej használata előtt mindig ellenőrizze, hogy az nem sérült-e, illetve nem használdott-e el. Ha a borotvafej sérült vagy elhasználdott, ne használja, mivel az sérüléseket okozhat. A sérült borotvafejet a használat megkezdése előtt cserélje ki (lásd a „Csere” című részt).

**1** A készüléket tartsa borotválási pozícióban - úgy, hogy a borotvafej felfelé, a vágófej pedig lefelé nézzen.

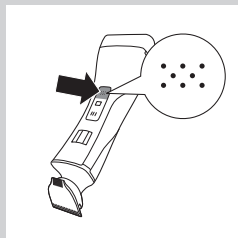

**2** A borotvafej bekapcsolásához nyomja meg egyszer a be-/kikapcsológombot.

► Csak a QS6160 típusnál: A be-/kikapcsológomb világít, ha a vágófej bekapcsolt állapotban van.

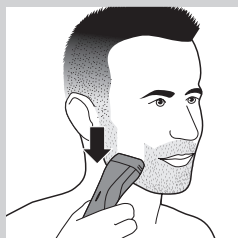

**3** Helyezze a borotvafejet a bőrre, és enyhén a bőrre nyomva, lassan mozgassa a borotvát a szőr növekedési irányával ellentétes irányba.

### Ötlet

- Ügyeljen, hogy a borotvafej mindig teljes mértékben érintkezzen a bőrfelülettel.
- Akkor is bekapcsolhatja a borotvafejet, ha a vágófej éppen működik. Ekkor a vágófej azonnal kikapcsol.

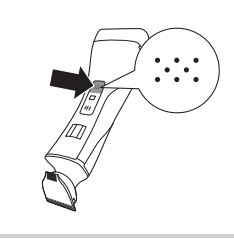

- 4** A használatot követően nyomja meg ismételten a borotvafej be-/kikapcsológombját.

### Túlterhelésvédelem

Ha túlságosan erősen nyomja a bőrére a vágó- vagy borotvafejet, vagy ha a vágóegység akadályba ütközik (pl. ruhadarabba), az elakadt vágófej vagy borotvafej be-/kikapcsológombja gyorsan villog (csak a QS6160 típusnál), és a készülék automatikusan kikapcsol. Távolítsa el a vágóegységet akadályozó elemet, mielőtt újból használni kezdi a készüléket.

### Tisztítás és karbantartás

Minden használat után tisztítsa meg a készüléket.

A készülék tisztításához ne használjon sűrített levegőt, dörzsszivacsot és súrolószert (pl. mosószert, benzint vagy acetont).

A készülék és az adapter csak a mellékelt tisztítókefével tisztítható.

*Megjegyzés: A vágó- és borotvafej nem igényel olajozást vagy kenést.*

#### A vágófej tisztítása

- 1** Kapcsolja ki a készüléket.
- 2** Húzza le a fésűt a vágófejről.

- 3** Tisztítsa meg a vágófejet folyóvíz alatt.

#### A vágófej csatlakozásának tisztítása

*Megjegyzés: Legalább háromhavonta tisztítsa meg a vágófej csatlakozását.*

- 1** Kapcsolja ki a készüléket.

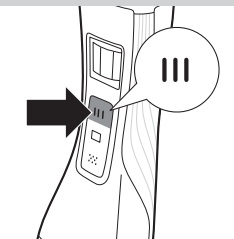
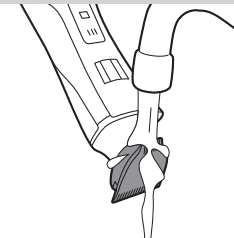
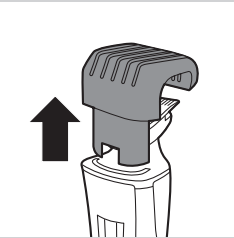



**2** Óvatosan húzza le a vágófejet a készülékről.



**3** Távolítsa el a vágófej csatlakozásába került szőrszálakat a mellékelt tisztítókefe segítségével.



**4** A mellékelt tisztítókefével tisztítsa meg a vágófej belsejét.



**5** Tisztítás után helyezze vissza a vágófejet a készülékre.

### **A borotvafej tisztítása**

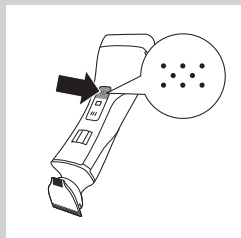

**1** Kapcsolja ki a készüléket.



- 2** Húzza le a készülékről a borotvafejet.

*Megjegyzés: A borotvafej rendkívül kényes alkatrész, óvatosan kezelje. Ha a borotvafej sérült, cserélje ki azt.*

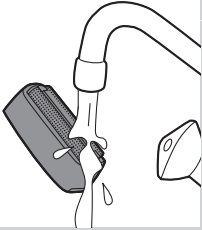

- 3** Öblítse le a borotvafejet langyos vízzel.

Ne tisztítsa a borotvafejet a tisztítókefével, mert az az alkatrész sérülését okozhatja.

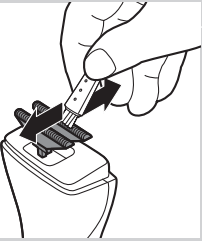

- 4** A tisztítókefe segítségével szabadítsa meg a vágóéleket a szőrszálaktól.

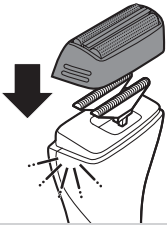

- 5** A tisztítás után pattintsa vissza a borotvafejet a készülékre.

## Csere

Gyakori használat esetén évente cserélje a borotvaszítát és a vágóéleket.

## Borotvaszita

- 1** Húzza le a készülékről a borotvafejet.
- 2** Vegye le a borotvafejről a borotvaszítát.
- 3** Pattintsa rá az új borotvaszítát a borotvafejre.

**Vágóélek**

- 1** Húzza le a készülékről a borotvafejet.
- 2** Távolítsa el a vágóéleket.
- 3** Pattintsa a készülékre az új vágóéleket.

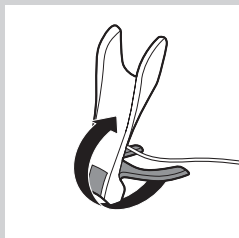
**Tárolás**

A kényelmes tároláshoz vagy utazáshoz összehajthatja a töltőállványt.

- 1** A töltőállvány összehajtása: hajtsa a töltőállvány talpát a készüléktartó felé.

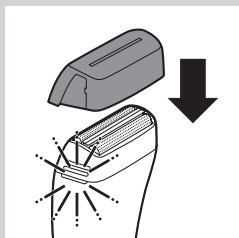

- 2** Helyezze a védősapkát a borotvafejre.

**Utazózár (csak a QS6160 típusnál)**

A készülék beépített utazózárral rendelkezik, ami megakadályozza, hogy a készülék utazás közben véletlenül bekapcsoljon.

- 1** Az utazózár bekapcsolásához tartsa lenyomva a vágófej be-/kikapcsológombját, a borotvafej be-/kikapcsológombját vagy mindkettőt egyszerre legalább 4 másodpercig. Az utazózár jelzőfénye hármat villan.
  - ▶ Az utazózár akkor van bekapcsolva, ha a jelzőfénye folyamatosan világít.
- 2** Az utazózár kikapcsolásához tartsa lenyomva a vágófej be-/kikapcsológombját, a borotvafej be-/kikapcsológombját vagy mindkettőt egyszerre legalább 4 másodpercig. Az utazózár jelzőfénye négyet villan.
  - ▶ Az utazózár kikapcsol, a készülék pedig bekapcsol.

*Megjegyzés: Az utazózárát a készülék töltésével is ki lehet kapcsolni.*

**Tartozékok rendelése**

Tartozékok vásárlásához látogasson el online üzletünkbe:

**[www.shop.philips.com/service](http://www.shop.philips.com/service)**. Ha az online üzlet nem érhető el az adott országban, lépjen kapcsolatba a legközelebbi Philips márkakereskedővel vagy a Philips szakszervizével. Ha nehézségei adódnak a készülékhez tartozó alkatrészek beszerzésében, kérjük, vegye fel a kapcsolatot országja Philips vevőszolgálatával. Ennek elérhetőségét a világszerte érvényes garancialevélen találja.



## Környezetvédelem



- A feleslegessé vált készülék szelektív hulladékként kezelendő. Kérjük, hivatalos újrahasznosító gyűjtőhelyen adja le, így hozzájárul a környezet védelméhez.



- A beépített akkumulátor környezetszennyező anyagokat tartalmaz. A készülék hivatalos gyűjtőhelyen leadása előtt vagy leselejtezésekor távolítsa el belőle az akkumulátort. Az akkumulátort hivatalos akkumulátorgyűjtő helyen adja le. Ha az akkumulátor eltávolítása gondot okozna, elviheti készülékét valamelyik Philips szervizbe is, ahol eltávolítják és környezetkímélő módon kiselejtezik az akkumulátort.

### Az akkumulátor eltávolítása

Csak a teljesen lemerült akkumulátort távolítsa el.

- 1 Húzza ki a készülék hálózati dugóját a fali konnektorból, és hagyja működni a készüléket, míg le nem áll.
- 2 Vegye le a készülékről a borotvafejet és a vágóéleket.
- 3 Csavarozza ki a felső borítás négy csavarját egy csavarhúzó segítségével.
- 4 Vegye le a borítást.
- 5 Helyezze a csavarhúzót a hátsó borítás alá, és távolítsa el a borítást.
- 6 Helyezze a csavarhúzót az alaptest borítása alá, és távolítsa el a borítást.
- 7 Most egy nyomtatott áramköri lapot lát.
- 7 Válassza le az akkumulátort a nyomtatott áramköri lapról.

Legyen óvatos, az akkumulátor szélei nagyon élesek.

## Jótállás és szerviz

Ha javításra vagy információra van szüksége, vagy ha valamilyen probléma merült fel, látogasson el a Philips weboldalára (**[www.philips.com/support](http://www.philips.com/support)**), vagy forduljon az adott ország Philips vevőszolgálatához. A telefonszámot megtalálja a világszerte érvényes garancialevélen. Ha országában nem működik ilyen vevőszolgálat, forduljon a Philips helyi szaküzletéhez.

## Кіріспе

Өнімді сатып алуыңызбен құттықтаймыз және Philips компаниясына қош келдіңіз! Philips компаниясы ұсынатын қолдауды толығымен пайдалану үшін, өнімді [www.philips.com/welcome](http://www.philips.com/welcome) веб-торабында тіркеңіз.

## Жалпы сипаттама (Сурет 1)

- 1 Дәлдік триммері (32 мм)
- 2 Шаш кесу
- 3 Дәлдік триммері (15 мм)
- 4 Бағыттау ойығы
- 5 Шаш ұзындығы реттеуінің таңдағышы
- 6 Триммер басын қосу/өшіру түймесі
- 7 Қозғалыс құлпының көрсеткіші (тек QS6160)
- 8 Сақал алу бөлігін қосу/өшіру түймесі
- 9 Қыратын басы
- 10 Батарея күйінің көрсеткіші
- 11 Желістерді кесетін қайшы тарақ
- 12 Триммер тарағы (тек QS6160)
- 13 Заядтайтын қондырма
- 14 Кішкене шанышқысы бар адаптор
- 15 Қорғау қақпағы
- 16 Цетка
- 17 Сақтау қабы (тек QS6160)

## Маңызды

Құралды қолданбас бұрын, осы пайдаланушы нұсқаулығын мұқият оқып шығып, болашақта анықтамалық құрал ретінде пайдалану үшін сақтап қойыңыз.

### Қауіпті жағдайлар

- Адаптерді құрғақ күйде ұстаңыз.

### Абайлаңыз

- Құралды қоспас бұрын, адаптерде көрсетілген кернеу жергілікті розетканың кернеуіне сәйкес келетінін тексеріңіз.
- Адаптерде трансформатор бар. Адаптерді кесіп тастап, оның орнына басқа штепсельдік ұш жалғауға болмайды, бұл өте қауіпті жағдай туғызады.
- Қауіпсіздігіне жауапты адамның қадағалауынсыз немесе құрылғыны пайдалану нұсқауларынсыз, физикалық және ойлау қабілеті шектеулі, сезімталдығы төмен, сондай-ақ білімі мен тәжірибесі аз адамдар (соның ішінде балалар) бұл құрылғыны қолданбауы керек.
- Бұл құралды балалар пайдаланбауы керек. Балалардың құралмен ойнамауын қадағалаған жөн.

### Ескерту

- Құралды 5°C және 35°C температура аралығында пайдаланыңыз, зарядтаңыз және сақтаңыз.
- Құралды сақтау қабында зарядтауға болмайды.
- Тек берілген адаптерді және зарядтау тірегі пайдаланыңыз.
- Ешқашан құралды суға немесе ешбір басқа сұйықтыққа батырмаңыз я болмаса оны душта пайдаланбаңыз. Құралды кран астында тек тазалау үшін шайыңыз.



- Қолданылатын ортада температура, қысым немесе ылғалдылық қатты өзгерсе, құралды пайдаланбас бұрын оның қоршаған орта жағдайларына бейімделуіне 30 минут беріңіз.
- Қауіпті жағдай туғызбау үшін, зақымданған адаптерді немесе зарядтау тірегін тек түпнұсқалы түрімен ауыстырыңыз.
- Егер қырыну бөлігі немесе кесу тарақтарының біреуі зақымдалған немесе сынған болса, бұл жарақат тудыруы мүмкін.
- Бұл құрал шаш кесуге және сақал-мұртты қыруға арналған.

**Жалпы ақпарат**

- Құрал халықаралық IEC бекіткен қауіпсіздік заңына сәйкес келеді және оны ағын сумен жуа беруге болады.

**Стандарттарға сәйкестігі**

Осы Philips құрылғысы электромагниттік өрістерге (ЭМӨ) қатысты барлық стандарттарға сай. Осы пайдаланушы нұсқаулығы бойынша дұрыс қолданылса, бүгінгі таңдағы ғылыми дәлелдерге сәйкес, құрал пайдалану үшін қауіпсіз болып табылады.

**Зарядтау**

Тек QS6160: зарядтау әдетте шамамен 1 сағат алады.  
 Тек QS6140: зарядтау әдетте шамамен 4 сағат алады.  
 Толық зарядталғаннан кейін құрал 50 минут бойы жұмыс істей алады.  
 Батарея күйінің көрсеткіші

- Батарея күйінің көрсеткіші ақ түспен жыпылықтағанда, батарея зарядталуда.
- Батарея күйінің көрсеткіші үздіксіз ақ түспен жанғанда, батарея толығымен зарядталған. Бұл көрсеткіш 30 минут бойы көрсетіледі, содан кейін батарея күйінің көрсеткіші өшеді.
- Батарея күйінің көрсеткіші қызғылт сары болып жанғанда, батарея заряды бітуге жақын (шамамен 10 минут жұмыс қалды).
- Батарея күйінің көрсеткіші қызғыл сары түспен тез жыпылықтағанда, батарея заряды жоқ және қайта пайдалану үшін құралды зарядтау керек.

*Ескертпе: Құралды тек зарядтау тірегіңде зарядтауға болады.*

**1** Кішкене тоқ сымын зарядтайтын қондырғыға енгізіңіз.

*Ескертпе: Шағын ашаны зарядтау тірегі жинаулы кезде салу ең оңай.*

**2** Зарядтау тірегін жайыңыз (шырт еткен дыбыс шығады).

**3** Адаптерді қабырғадағы розеткаға қосыңыз.

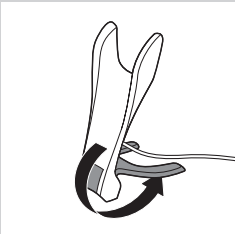
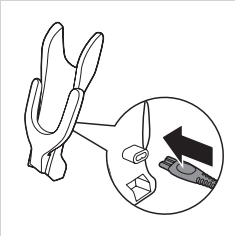

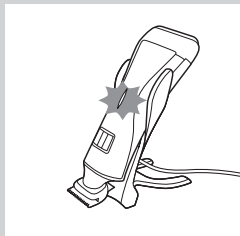
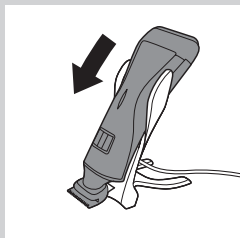

#### 4 Құралды зарядтау тірегіне қойыңыз.

- ▶ Батарея күйінің көрсеткіші ақ түспен жыпылықтап, құралдың зарядталып жатқанын көрсетеді.
- ▶ Батарея толығымен зарядталғанда, батарея күйінің көрсеткіші ақ түспен үздіксіз жыпылықтайды.

### Құралды пайдалану

Бұл құралды шаш кесу немесе сақал-мұртты қыру үшін пайдалануға болады. Бұл құрал төменгі дене бөліктеріндегі шашты кесуге немесе қыруға арналмаған.

*Keңес Бірінші рет қырынуды бастағанда уақыт бөліңіз. Құралмен тәжірибе алу керек. Сондай-ақ, тері процедураға үйрену үшін біраз уақыт керек.*

### Тарақ көмегімен кесу

Кесу тарақтары әр түрлі ұзындықтармен кесуге мүмкіндік береді. Ең жоғары параметрмен бастап, осы құралмен тәжірибе алыңыз. Ұзындықты реттеу мен оған сәйкес келетін шаш ұзындығын төмендегі кестеден қараңыз.

Параметр	Кесіп болғаннан соңғы шаш ұзындығы
1	1 мм - 3/64 дюйм
.	1,5 мм - 1/16 дюйм
2	2 мм - 5/65 дюйм
.	2,5 мм - 3/32 дюйм
3	3 мм - 1/8 дюйм
4	4 мм - 5/32 дюйм
5	5 мм - 3/16 дюйм
6	6 мм - 1/4 дюйм
7	7 мм - 9/32 дюйм
8	8 мм - 5/15 дюйм

Параметр

Кесіп болғаннан соңғы шаш ұзындығы

9

9 мм - 3/8 дюйм

10

10 мм - 13/32 дюйм

\* тарақ жоқ = 0,5 мм - 1/32 дюйм

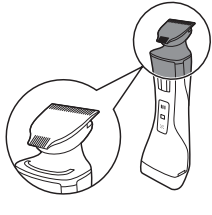

**1** Құралды кесу қалпында, триммер басын жоғары қаратып және қыру бөлігін төмен қаратып ұстаңыз.

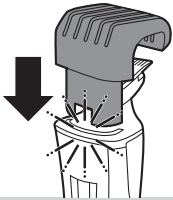

**2** Тарақты құралдың бағыттау ойығына сырғытыңыз (шырт еткен дыбыс шығады).

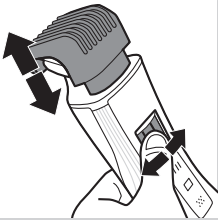

**3** Шаш ұзындығы параметрін таңдағышты басыңыз, содан кейін оны солдан оңға немесе оңнан солға жылжытып параметрді таңдаңыз.

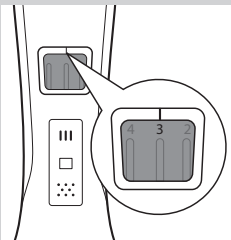

- Шаш ұзындығы параметрінің үстіндегі сызық таңдағышы таңдалған параметрді көрсетеді.

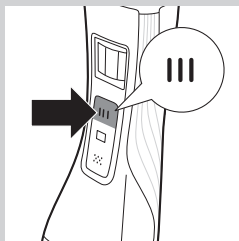

- 4** Триммер басын қосу үшін қосу/өшіру түймесін бір рет басыңыз.  
 ▶ Тек QS6160: қосу/өшіру түймесі жанып, шашты кесу бөлігі жұмыс істеп тұрғанын көрсетеді.

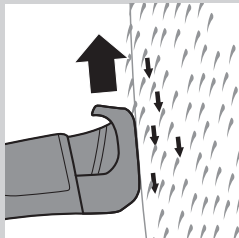

- 5** Шашты кесу үшін тарақты шаштың арасымен ақырын жүргізіңіз.

#### Кеңестер

- Әрқашан кесу тарағының ұшы құралды қозғалтып жатқан бағытқа нұсқайтынын тексеріңіз.
- Біркелкі шаш ұзындығына жету үшін шашты кесу тарағының жалпақ бөлігі әрқашан теріге толық тиіп тұруын тексеріңіз.
- Шаш әртүрлі бағытта өсетіндіктен, құралды да әртүрлі бағытта (жоғары, төмен немесе көлденең) жүргізу керек.
- Қыру бөлігі жұмыс істеп тұрғанда триммер басын қосуға болады. Мұны істегенде, қыру бөлігі бірден өшеді.
- Желістерді кесетін қайшыны қолдану егер шашыңыз бен теріңіз құрғақ болса оңайға түседі.

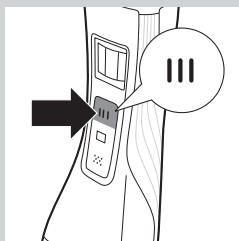

- 6** Аяқтағанда, қосу/өшіру түймесін қайтадан басып триммер басын өшіріңіз.

#### Тарақсыз шаш кесу

Тарақ триммер басын бастан алыс ұстайды. Триммер басын тарақсыз пайдалануға болады. Егер триммер басын тарақсыз пайдалансаңыз, шашыңыз теріге жақын кесіледі (шамамен 0,5 мм).

- 1** Құралдан шешу үшін тарақты тартыңыз.

Тарақтың қозғалмалы ұшынан тартуға болмайды. Әрдайым оның төменгі бөлігінен ұстап тартыңыз.

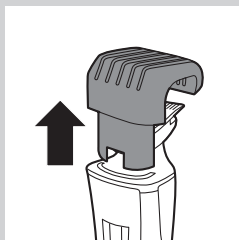

- 2** Триммер басын қосу үшін қосу/өшіру түймесін басыңыз.

- 3** Құралдың шашты кесу бөлігі жоғары қаратып ұстаңыз және триммер басының кең жағымен төмен жүрістерді орындаңыз.

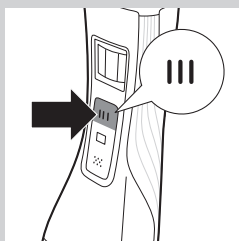

## Дәлме-дәл қайшыны қолдану

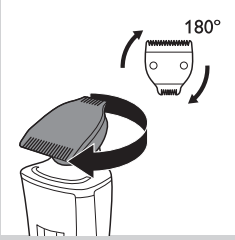

Дәлдік триммерінің ені триммер басын кең жағының енінің жартысындай ғана. Сондықтан ол құлақ айналасындағы аймақтағы шашты, жақ сақалды дәлірек кесуге, сондай-ақ, ауыз және мұрын астындағы сақал-мұртты дәлірек қыруға мүмкіндік береді.

**1** Дәлдік триммерін пайдалану үшін жай кесу құралын дәлдік триммері құралдың алдына нұсқағанша бұрыңыз.

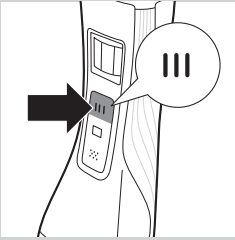

**2** Триммер басын қосу үшін қосу/өшіру түймесін басыңыз.

**3** Құралды триммер басын жоғары қаратып ұстаңыз және дәлдік триммерімен төмен қарай жүрістерді орындаңыз.

## Қырыну

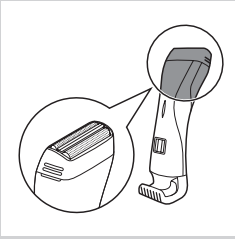

Қыратын бөлікті қолданбастан оның тозбағанын немесе зақымдалмағанын тексеру қажет. Зақымдалған немесе тозған болса, қолданбау керек, әйтпесе, адамның жарақат алуына апаруы мүмкін. Қайта қолданар алдында зақымдалған қыратын бөлікті ауыстыру керек («Алмастыру» тарауын қараңыз).

**1** Құралды кесу қалпында, қыру бөлігін жоғары қаратып және триммер басын төмен қаратып ұстаңыз.

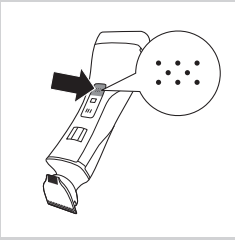

**2** Қыру бөлігін қосу үшін қыру бөлігін қосу/өшіру түймесін бір рет басыңыз.

**D** QS6160 ғана: қосу/өшіру түймесі жанып, қыру бөлігі жұмыс істеп тұрғанын көрсетеді.



**3** Қыру бөлігін теріге қойып, құралды тығыз басып тұрып, шаштың өсу бағытына қарсы қозғаңыз.

## Кеңес

- Қыру бөлігінің теріге толық тиюін қамтамасыз етіңіз.
- Шаш кесу бөлігі жұмыс істеп тұрғанда қыру бөлігін қосуға болады. Мұны істесеңіз, шаш кесу бөлігі бірден өшеді.

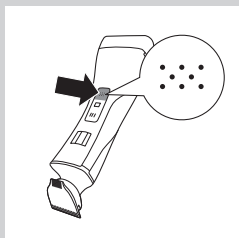

- 4** Қыру бөлігін пайдаланудан кейін өшіру үшін қыру бөлігін қосу/ өшіру түймесін қайтадан басыңыз.

### Шамадан тыс жүктеуден қорғайтын функция

Егер триммер басын немесе қыру бөлігін теріге тым қатты бассаңыз немесе егер оның кесу элементі блокталып қалса (мысалы, киімге, т.б. бола), блокталған триммер басының немесе қырыну бөлігінің қосу/ өшіру түймесі тез жыпылықтайды (QS6 I 60 ғана) және құрал автоматты түрде өшеді. Құралды пайдалану алдында кесу элементтері блоктап тұрған затты алыңыз.

### Тазалау және техникалық қызмет көрсету

Құралды қолданған сайын тазалаңыз.

Құралды тазалау үшін қысылған ауаны, қыратын шүберектерді, қырғыш тазалау құралдарын, сондай-ақ бензин немесе ацетон сияқты сұйықтықтарды пайдалануға болмайды.

Құралды және адаптерді тек қана бірге жіберілген қылды щеткамен тазалаңыз.

*Ескертпе:* Триммер басын және қыру бөлігін майлау қажет емес.

#### Триммер басын тазалау

- 1** Құралды өшіріңіз.
- 2** Тарақты триммер басынан тартып шығарыңыз.

- 3** Триммер басын қран суы астында тазалаңыз.

#### Триммер басының қосқышын тазалау

*Ескертпе:* Триммер басының қосқышын кемінде үш сайын бір рет тазалаңыз.

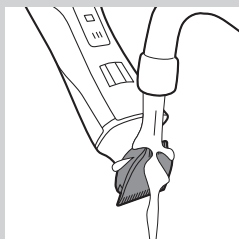
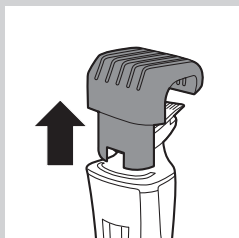



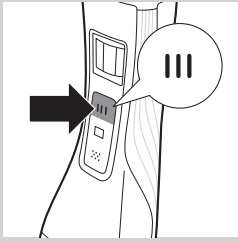

**1** Құралды өшіріңіз.



**2** Құрылғыдан триммер басын жайлап тартып шығарыңыз.



**3** Триммер басының қосқышындағы шашты тазалау щеткасымен кетіріңіз.



**4** Триммер басының ішін тазалау щеткасымен тазалаңыз.

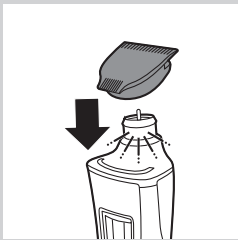

**5** Тазалаудан кейін триммер басын қайтадан құрылғыға салыңыз.

**Құралдың қыратын ұшын тазалау**

**1** Құралды өшіріңіз.

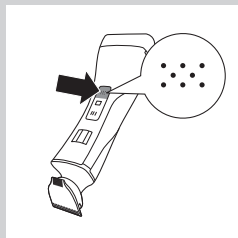

**2** Құралдың қыратын басын құралдан тартып шығарыңыз.

*Ескертпе: Қыру бөлігі өте сынғыш. Оны абайлап ұстаңыз. Зақымдалса, қыру бөлігін ауыстырыңыз.*

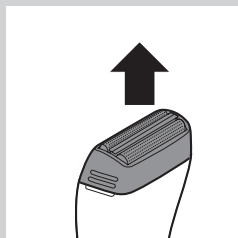

**3** Қыру бөлігін жылы сумен шайыңыз.

Қыру бөлігін тазалау щеткасымен тазаламаңыз, өйткені бұл зақым тудыруы мүмкін.

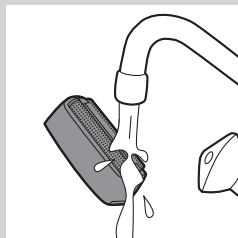

**4** Кескіштерден шашты тазалау щеткасымен кетіріңіз.

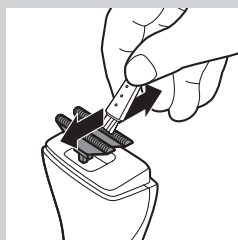

**5** Тазалаудан кейін қыру бөлігін қайтадан құралға орнатыңыз (шырт еткен дыбыс шығады).

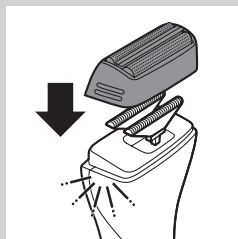

## Ауыстыру

Жиі пайдаланылса, қыру фольгасын және кескіштерді жыл сайын ауыстырыңыз.

### Қыратын фольга

- 1 Құралдың қыратын басын құралдан тартып шығарыңыз.
- 2 Ескі қыру фольгасын қыру бөлігінен алыңыз.
- 3 Жаңа қыру фольгасын қыру бөлігіне орнатыңыз (шырт еткен дыбыс шығады).

### Кескіштер

- 1 Құралдың қыратын басын құралдан тартып шығарыңыз.
- 2 Кескіштерді алыңыз.
- 3 Жаңа кескіштерді құралға орнатыңыз (шырт еткен дыбыс шығады).

## Сақтау

Оңай тасымалдау немесе сақтау үшін зарядтағышты жинауға болады.

- 1 Зарядтағышты жинау үшін зарядтағыштың негізін құрал ұстағышқа жинаңыз.

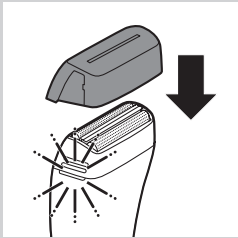
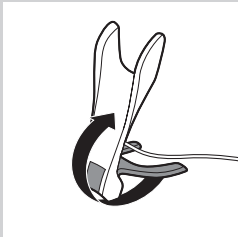

- 2 Қыру құрылғысына қорғау қақпағын орнатыңыз.

### Қозғалыс құлпы (QS6 I 60 ғана)

Құралда қозғалыс кезінде құралдың кездейсоқ қосылуын болдырмайтын біріктірілген қозғалыс құлпы бар.

- 1 Қозғалыс құлпын іске қосу үшін триммер басын қосу/өшіру түймесін, қыру бөлігін қосу/өшіру түймесін немесе екеуін де қозғалыс құлпының көрсеткіші 3 рет жыпылықтағанда кемінде 4 секунд бойы басып тұрыңыз.
- 2 Қозғалыс құлпы көрсеткі шамдар үздіксіз жанғанда іске қосылады.

- 2 Қозғалыс құлпын өшіру үшін триммер басын қосу/өшіру түймесін, қыру бөлігін қосу/өшіру түймесін немесе екеуін де қозғалыс құлпының көрсеткіші 4 рет жыпылықтағанда кемінде 4 секунда бойы басып тұрыңыз.

► Қозғалыс құлпы өшеді және құрылғы қосылады.

*Ескертпе: Сондай-ақ, қозғалыс құлпын құрылғыны зарядтау арқылы өшіруге болады.*

### Қосалқы құралдарға тапсырыс беру

Бұл құрылғы үшін қосалқы құралдар сатып алу үшін, **www.shop.philips.com/service** мекенжайындағы онлайн-дүкенімізге кіріңіз. Онлайн-дүкен қызметін пайдалану еліңізде мүмкін болмаса, Philips дилеріне немесе Philips қызмет көрсету орталығына барыңыз. Құрылғы үшін қосалқы құралдар алуда қиындықтар болса, еліңіздегі Philips Тұтынушыларды қолдау орталығына хабарласыңыз. Оның байланыс мәліметтерін дүниежүзілік кепілдік кітапшасынан табасыз.

### Қоршаған орта



- Қызмет мерзімі аяқталғанда, құралды әдеттегі қоқыспен бірге тастамай, ресми жинау орнына тапсырыңыз. Осылайша, сіз қоршаған ортаны сақтауға көмектесесіз.



- Кірістірілген қайта зарядталатын батареялардың құрамында қоршаған ортаны ластайтын заттар бар. Құралды арнайы жинау орнына өткізбес бұрын, батареяларын алыңыз. Батареяны арнайы батареялар жинайтын орынға өткізіңіз. Егер батареяны алу кезінде қиындық туса, құралды Philips қызмет көрсету орталығына апаруға болады. Орталық қызметкерлері батареяны алып, қоршаған ортаға қауіпсіз жолмен жояды.

### Қайта зарядталатын батареяларды алу

Қайта зарядталатын батареяларды тек олар толығымен бос болса ғана алыңыз.

- 1 Құралды розеткадан ажыратып, моторы тоқтағанша күтіңіз.
- 2 Құралдан қыру бөлігі мен кескіштерді алыңыз.
- 3 Жоғарғы қақпақтағы төрт бұранданы бұрауышпен бұрап шығарыңыз.
- 4 Қақпақты алыңыз.
- 5 Артқы тақтаның астына бұрауышты салып, тақтаны алыңыз.

6 Негізгі корпусың астына бұрауышты салып, қақпақты алыңыз.  
D Енді тізбек тақтасын көресіз.

7 Батареяны тізбек тақтасынан алыңыз.

Абай болыңыз, батарея ленталары өте өткір болады.

### **Кепілдік және қызмет көрсету**

Қызмет көрсету немесе ақпарат қажет болса, не болмаса бір шешілмеген мәселе болса, **[www.philips.com/support](http://www.philips.com/support)** мекенжайындағы Philips веб-торабына кіріңіз немесе еліңіздегі Philips Тұтынушыларды қолдау орталығына хабарласыңыз. Телефон нөмірін дүниежүзілік кепілдік кітапшасынан табасыз. Еліңізде тұтынушыларды қолдау орталығы болмаған жағдайда, жергілікті Philips дилеріне хабарласыңыз.

**Įvadas**

Sveikiname įsigijus pirkinį ir sveiki atvykę į „Philips“! Kad galėtumėte naudotis visu „Philips“ palaikymu, savo gaminį registruokite adresu [www.philips.com/welcome](http://www.philips.com/welcome).

**Bendrasis aprašymas (Pav. 1)**

- 1 Koreguojamasis peiliukas (32 mm)
- 2 Kirpimo galvutė
- 3 Koreguojamasis peiliukas (15 mm)
- 4 Griovelis
- 5 Plaukų ilgio nustatymo parinkimas
- 6 Kirpimo galvutės įjungimo / išjungimo mygtukas
- 7 Kelioninio užrakto indikatorius (tik QS6160)
- 8 Skutimo galvutės įjungimo / išjungimo mygtukas
- 9 Skutimo galvutė
- 10 Baterijos būsenos indikatorius
- 11 Kirpimo šukos
- 12 Kirpimo šukos (tik QS6160)
- 13 Įkrovimo stovas
- 14 Adapteris su nedideliu kištuku
- 15 Apsauginis dangtelis
- 16 Valymo šepetėlis
- 17 Laikymo krepšelis (tik QS6160)

**Svarbu**

Prieš pradėdami naudoti prietaisą atidžiai perskaitykite šį vartotojo vadovą ir saugokite jį, nes jo gali prireikti ateityje.

**Pavojus**

- Adapterį laikykite sausiai.

**Įspėjimas**

- Prieš įjungdami prietaisą patikrinkite, ar ant adapterio nurodyta įtampa atitinka jūsų elektros tinklo įtampą.
- Adapteryje yra transformatorius. Norėdami išvengti pavojingų situacijų, nenujunkite adapterio, norėdami jį pakeisti kitu kištuku.
- Šis prietaisas neskirtas naudoti asmenims (įskaitant vaikus) su ribotomis fizinėmis, sensorinėmis ar psichinėmis galimybėmis arba asmenims, neturintiems pakankamai patirties ir žinių, nebent juos prižiūri arba naudotis prietaisu apmoko už jų saugą atsakingas asmuo.
- Šis prietaisas neskirtas naudoti vaikams. Vaikus reikia prižiūrėti ir užtikrinti, kad jie nežaistų su šiuo prietaisu.

**Dėmesio**

- Naudokite, kraukite ir laikykite prietaisą 5–35 °C temperatūroje.
- Prietaiso nekraukite laikymo dėkle.
- Kraudami naudokite tik rinkinyje esančius adapterį ir įkrovimo stovą.
- Prietaiso niekada nemerkite į vandenį arba kitą skystį, nenaudokite jo duše. Praskalaukite prietaisą tekančiu vandeniu tik jį valydami.
- Jei prietaisas patyrė didelius temperatūros, slėgio ar drėgmės pokyčius, prieš naudodami palaukite 30 minučių, kol prietaisas prisitaikys prie aplinkos sąlygų.

- Jei adapteris arba įkrovimo stovas yra pažeisti, jie visada turi būti pakeisti originaliais, kad būtų išvengta pavojaus.
- Nesinaudokite šiuo prietaisu, jei skutimo galvutė arba viena iš kirpimo šukų yra sugadintos arba sulūžusios, nes galite susižeisti.
- Šis prietaisas skirtas tik veido plaukams (barzdai, ūsams ir žandenoms) kirpti ir sausuoju būdu skutis).

### Bendrasis aprašymas

- Šis prietaisas atitinka tarptautinius IEC saugos reikalavimus ir jį galima saugiai plauti po tekančiu vandeniu.

### Atitiktis standartams

Šis „Philips“ prietaisas atitinka visus elektromagnetinių laukų (EML) standartus. Remiantis dabartine moksline informacija, prietaisą naudojant pagal šiame vartotojo vadove pateiktus nurodymus, jį naudoti saugu.



## Įkrovimas

Tik QS6160: įkraunamas paprastai per maždaug 1 val.  
Tik QS6140: įkraunamas paprastai per maždaug 4 val.  
Kai prietaisas yra iki galo įkrautas, jis veikia 50 minučių.  
Baterijos įkrovos indikatorius

- Baterijos įkrovos indikatorius blyksi balta spalva – baterija kraunama.
- Baterijos įkrovos indikatorius pradeda nuolat šviesti balta spalva – baterija įkrauta iki galo. Indikatorius šviečia 30 minučių, vėliau užgesa.
- Baterijos įkrovos indikatorius blykčioja oranžine spalva – baterija beveik išsikrovė (iki veikimo pabaigos lieka apyt. 10 minučių).
- Baterijos įkrovos indikatorius greitai blykčioja oranžine spalva – baterija išsikrovė. Prieš naudodami prietaisą vėl, įkraukite jį.

*Pastaba. Prietaisą galima įkrauti tik įkrovimo stovu.*

- 1** Mažą kištuką įkiškite į krovimo stovą.

*Pastaba. Mažą kištuką lengviausia įkišti tada, kai įkrovimo stovas yra sulankstytas.*

- 2** Išlankstykite įkrovimo stovą ( pasigirs spragtelėjimas).

- 3** Adapterį įjunkite į elektros tinklą.

- 4** Uždėkite prietaisą ant krovimo stovo.

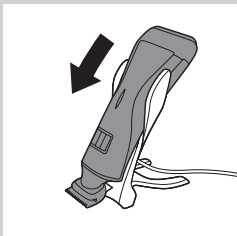
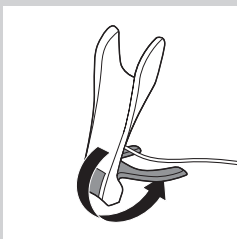
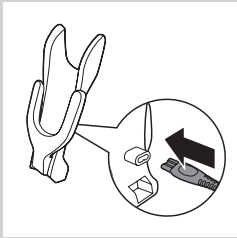

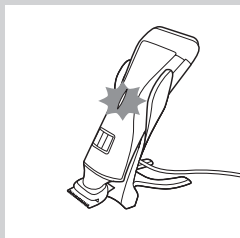

- ▶ Baterijos įkrovos indikatorius pradės mirksėti baltai – prietaisas kraunamas.
- ▶ Kai baterija yra visiškai įkrauta, baterijos įkrovos indikatorius nenutrūkstamai šviečia.

### Prietaiso naudojimas

Prietaisą galite naudoti veido plaukams (barzdai, ūsams ir žandenoms) kirpti ir sausuoju būdu skusti. Jis nėra skirtas apatinių kūno dalių plaukams skusti ar kirpti.

*Patarimas. Neskubėkite, kai pirmą kartą skusitės. Turite įgyti naudojimosi prietaisu patirties. Jūsų oda taip pat turi priprasti prie šios procedūros.*

### Kirpimas šukomis

Kirpimo šukomis galima trumpinti plaukus iki skirtingų ilgių. Pradėkite nuo didžiausio nustatymo, kad įgytumėte naudojimosi prietaisu patirties.

Apie plaukų ilgio nustatymus ir atitinkančius plaukų ilgius žr. toliau esančią lentelę.

Nustatymai	Plaukų ilgis po kirpimo
1	1 mm – 3 / 64 in
.	1,5 mm – 1 / 16 in
2	2 mm – 5 / 65 in
.	2,5 mm – 3 / 32 in
3	3 mm – 1 / 8 in
4	4 mm – 5 / 32 in
5	5 mm – 3 / 16 in
6	6 mm – 1 / 4 in
7	7 mm – 9 / 32 in
8	8 mm – 5 / 15 in
9	9 mm – 3 / 8 in
10	10 mm – 13 / 32 in

\* be šukų = 0,5 mm – 1 / 32 in



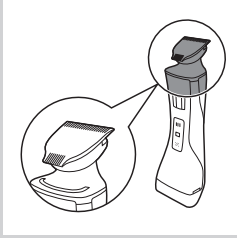

**1** Prietaisą laikykite kirpimo padėtyje, kirpimo galvutę į viršų, o skutimo galvutę nukreipę žemyn.

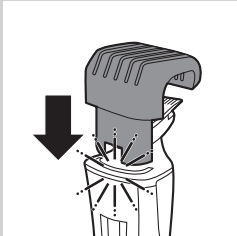

**2** Įkiškite šukas į prietaiso griovelį (pasigirs spragtelėjimas).

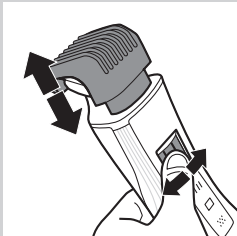

**3** Paspauskite plaukų ilgio nustatymo slankiklį ir paslinkite jį iš kairės į dešinę arba iš dešinės į kairę bei parinkite nustatymą.

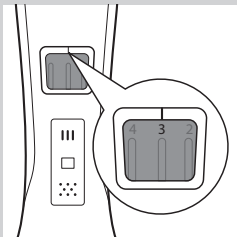

- Brūkšnelis, esantis virš plaukų ilgio nustatymo slankiklio, rodo, kuris nustatymas yra parinktas.

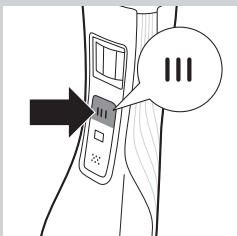

**4** Norėdami įjungti kirpimo galvutę, vieną kartą paspauskite kirpimo galvutės įjungimo / išjungimo mygtuką.

► Tik QS6160: užsidega įjungimo / išjungimo mygtukas – kirpimo galvutė veikia.

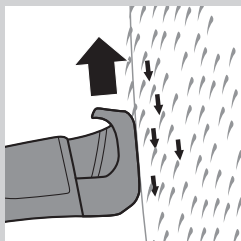

**5** Norėdami kirpti plaukus, lėtai braukite kirpimo šukomis per plaukus.

#### Patarimai

- Visada patikrinkite, ar kirpimo šukų galas nukreiptas į tą pusę, į kurią braukiate prietaisą.
- Norėdami plaukus kirpti tolygiai, įsitikinkite, kad plokščioji kirpimo šukų pusė visada liečia odą.
- Kadangi plaukai auga įvairiomis kryptimis, turėsite braukti prietaisu skirtingomis kryptimis (aukštyn, žemyn ar skersai).
- Galite įjungti kirpimo galvutę veikiant skutimo galvutei – skutimo galvutė iš karto išsijungs.
- Kirpimas yra lengvesnis, kai oda ir plaukai yra sausi.

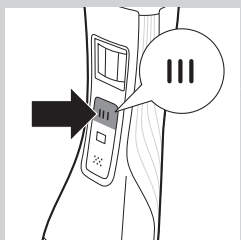

**6** Kai baigiate, paspauskite kirpimo galvutės įjungimo / išjungimo mygtuką dar kartą ir išjunkite kirpimo galvutę.

#### Kirpimas be šukų

Šukomis palaikomas norimas kirpimo galvutės atstumas nuo galvos. Kirpimo galvutę galite naudoti be šukų. Jei naudosite kirpimo galvutę be jų, plaukai bus kerpami arti odos (apyt. 0,5 mm).

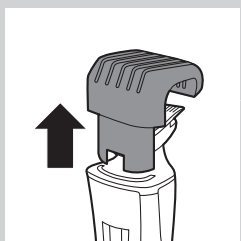

**1** Norėdami nuimti šukas, traukite jas nuo prietaiso.

Niekada netraukite už lanksčiosios šukų dalies. Traukite tik už apatinės dalies.

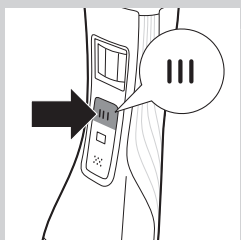

**2** Norėdami įjungti kirpimo galvutę, paspauskite kirpimo galvutės įjungimo / išjungimo mygtuką.

**3** Laikykite prietaisą su kirpimo galvute nukreipę jį į viršų ir braukite jį žemyn plačiąja kirpimo galvutės puse.

#### Koreguojančio peiliuko naudojimas

Koreguojamasis peiliukas yra dvigubai siauresnis nei plačioji kirpimo galvutės pusė. Dėl to galima kruopščiau apkirpti vietą aplink ausis, žandeną, burną ir po nosimi.

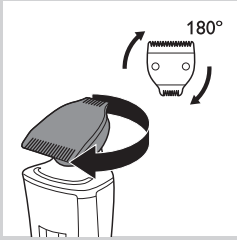

**1** Jei norite naudoti koreguojamąjį peiliuką, kirpimo įtaisą sukite tol, kol koreguojamasis peiliukas bus nukreiptas į prietaiso priekį.

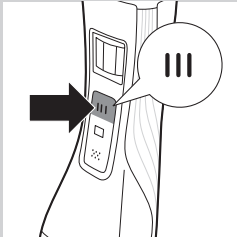

**2** Norėdami įjungti kirpimo galvutę, paspauskite kirpimo galvutės įjungimo / išjungimo mygtuką.

**3** Laikykite prietaisą su kirpimo galvute nukreipę jį į viršų ir koreguojamuoju peiliuku braukite jį žemyn.

## Skutimas

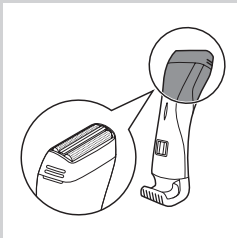

Prieš naudodami skutimo galvutę, visada patikrinkite, ar ji nėra sugadinta ar susidėvėjusi. Jei skutimo galvutė yra sugadinta ar susidėvėjusi, nenaudokite jos, nes galite susižeisti. Pakeiskite sugadintą skutimo galvutę prieš naudodami (žr. skyrių „Pakeitimas“).

**1** Laikykite prietaisą skutimo padėtyje, skutimo galvute į viršų, o kirpimo galvutę – į apačią.

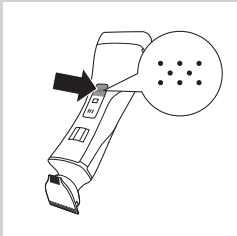

**2** Norėdami įjungti skutimo galvutę, vieną kartą paspauskite skutimo galvutės įjungimo / išjungimo mygtuką.

► Tik QS6160: užsidega įjungimo / išjungimo mygtukas – skutimo galvutė veikia.

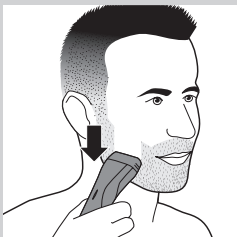

**3** Prispauskite skutimo galvutę prie odos ir lengvai spausdami stumkite prietaisą plaukų augimui priešinga kryptimi.

## Patarimas

- Užtikrinkite, kad skutimo galvutė gerai liestų odą.
- Galite įjungti skutimo galvutę veikiant kirpimo galvutei – kirpimo galvutė iš karto išsijungs.

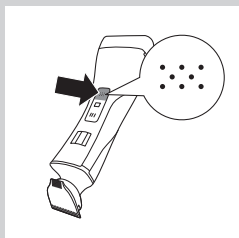

- 4** Jei panaudoję norite išjungti skutimo galvutę, dar kartą paspauskite skutimo galvutės įjungimo / išjungimo mygtuką.

### Apsauga nuo perkrovimo

Jei per stipriai prispaudžiate kirpimo ar skutimo galvutę prie odos ar užstringa kirpimo elementas (pvz., įsivelia į drabužius ir pan.), pradeda greitai blykčioti užstrigusios kirpimo ar skutimo galvutės įjungimo / išjungimo mygtukas (tik QS6160), o prietaisas automatiškai išsijungia. Ištraukite įstrigusius daiktus prieš vėl naudodami prietaisą.

### Valymas ir priežiūra

Po naudojimo visada išvalykite prietaisą.

Prietaiso valymui niekada nenaudokite suslėgto oro, šiurkščių kempinių, šlifuojančių valymo priemonių arba ėsdinančių skysčių, pvz., benzino ar acetono.

prietaisą ir adapterį valykite tik pridėtu valymo šepetėliu.

*Pastaba. Kirpimo ir skutimo galvutės sutepti nereikia.*

#### Kirpimo galvutės valymas

- 1** Išjunkite prietaisą.
- 2** Nuo kirpimo galvutės nuimkite šukas.

- 3** Išplaukite kirpimo galvutę tekančiu vandeniu.

#### Kirpimo galvutės jungties valymas

*Pastaba. Nepamirškite išvalyti kirpimo galvutės jungties bent vieną kartą per mėnesį.*

- 1** Išjunkite prietaisą.

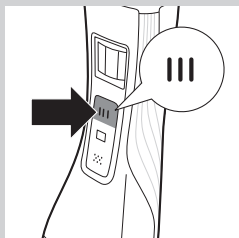
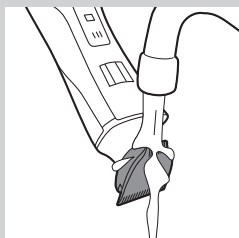
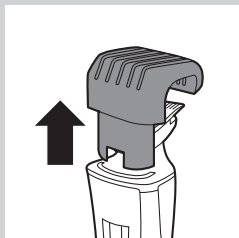



**2** Švelniai nuimkite kirpimo galvutę nuo prietaiso.



**3** Pašalinkite kirpimo galvutės jungties viduje esančius plaukus valymo šepetėliu.



**4** Kirpimo galvutės vidų valykite rinkinyje esančiu šepetėliu.



**5** Išvalę kirpimo galvutę uždėkite atgal ant prietaiso.

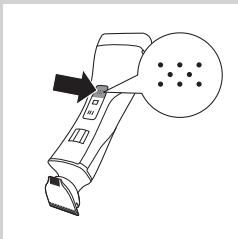

**1** Išjunkite prietaisą.

### Skutimo galvutės valymas

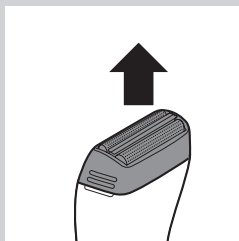

- 2** Nuimkite skutimo galvutę nuo prietaiso.

*Pastaba. Skutimo galvutė yra labai jautri. Naudokite ją atsargiai. Pakeiskite skutimo galvutę, jei ji yra sugadinta.*

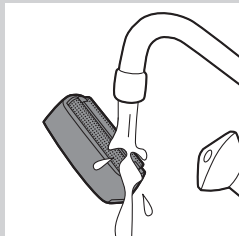

- 3** Skalaukite skutimo galvutę drungnu vandeniu.

Nevalykite skutimo galvutės valymo šepetėliu, nes taip ją galima sugadinti.

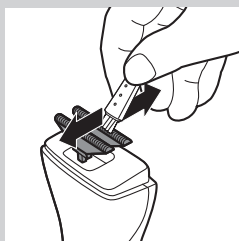

- 4** Pašalinkite plaukelius iš ašmenų valymo šepetėliu.

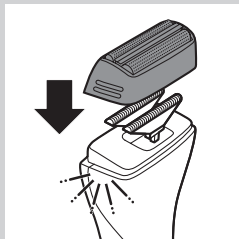

- 5** Išvalę uždėkite skutimo galvutę atgal ant prietaiso (pasigirs spragtelėjimas).

### Pakeitimas

Jei naudojate dažnai, skutimo plokštelę ir ašmenis keiskite kiekvienais metais.

### Skutimo plokštelė

- 1** Nuimkite skutimo galvutę nuo prietaiso.
- 2** Nuo skutimo galvutės nuimkite seną skutimo plokštelę.
- 3** Įdėkite naują skutimo plokštelę į skutimo galvutę (pasigirs spragtelėjimas).

## Ašmenys

- 1** Nuimkite skutimo galvutę nuo prietaiso.
- 2** Išimkite ašmenis.
- 3** Ant prietaiso uždėkite naujus ašmenis (pasigirs spragtelėjimas).

## Laikymas

Įkroviklį galite sulenkti, kad būtų patogiau kelioniai ar laikyti.

- 1** Norėdami sulenkti įkroviklį, palenkite jo apatinę pusę priešinga prietaisų laikikliui kryptimi.

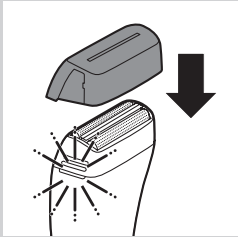
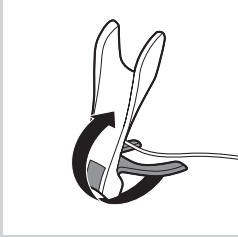

- 2** Ant skutimo prietaiso uždėkite apsauginį dangtelį.

## Kelioninis užraktas (tik QS6160)

Prietaisas turi integruotą kelioninį užraktą, kuris neleidžia netyčia įjungti prietaiso kelionės metu.

- 1** Norėdami aktyvinti kelioninį užraktą, paspauskite ir palaikykite nuspaudę kirpimo galvutės įjungimo / išjungimo mygtuką, skutimo galvutės įjungimo / išjungimo mygtuką arba abu kartu bent jau 4 sekundes, kol kelioninio užrakto indikatorius sublykčios 3 kartus.
  - Kelioninis užraktas aktyvinamas tik tada, kai indikatoriaus lemputė pradeda šviesti nuolat.
- 2** Norėdami išjungti kelioninį užraktą, paspauskite ir palaikykite nuspaudę kirpimo galvutės įjungimo / išjungimo mygtuką, skutimo galvutės įjungimo / išjungimo mygtuką arba abu kartu bent jau 4 sekundes, kol kelioninio užrakto indikatorius sublykčios 4 kartus.
  - Kelioninis užraktas išjungtas, o prietaisas įsijungia.

*Pastaba. Kelioninį užraktą taip pat galima išjungti įkraunant prietaisą.*

## Priedų užsakymas

Norėdami įsigyti šio prietaiso priedų, apsilankykite mūsų internetinėje parduotuvėje adresu **[www.shop.philips.com/service](http://www.shop.philips.com/service)**. Jei internetinės parduotuvės jūsų šalyje nėra, apsilankykite pas savo „Philips“ atstovą arba „Philips“ techninės priežiūros centre. Jeigu įsigyjant prietaiso priedų kilo kokių nors sunkumų, kreipkitės į savo šalies „Philips“ klientų aptarnavimo centrą. Jo kontaktinius duomenis rasite visame pasaulyje galiojančios garantijos lankstinuke.

## Aplinka



- Pasibaigus prietaiso naudojimo laikui, neišmeskite jo kartu su įprastomis buitinėmis atliekomis, pridukite jį į oficialų surinkimo punktą perdirbti. Taip prisidėsite tausojant aplinką.



- Įdėtoje, įkraunamoje baterijoje yra medžiagų, kurios gali teršti aplinką. Prieš išmesdami prietaisą arba atiduodami į surinkimo punktą, būtinai išimkite baterijas. Jas atiduokite į oficialų baterijų surinkimo punktą. Jei baterijos išimti nepavyksta, prietaisą galite nunešti į „Philips“ techninės priežiūros centrą. Centro darbuotojai išims baterijas ir išmes jas neteršdami aplinkos.

## Pakartotinai įkraunamų baterijų išėmimas.

Įkraunamą bateriją išimkite tik tada, kai ji yra visiškai išseikvota.

- 1 Išjunkite prietaisą iš elektros tinklo ir palikite jį veikti, kol sustos varikliukas.
- 2 Nuo prietaiso nuimkite skutimo galvutę ir ašmenis.
- 3 Atsukite keturis varžtelius, esančius dangtelio viršuje, atsuktuvu.
- 4 Nuimkite dangtelį.
- 5 Įkiškite atsuktuvą po galiniu skydeliu ir išimkite skydelį.
- 6 Įkiškite atsuktuvą po prietaiso dangteliu ir nuimkite dangtelį.
- 7 Išimkite bateriją iš spausdintos schemos.

Būkite atsargūs – akumulatoriaus juostelės labai aštrios.

## Garantija ir techninė priežiūra

Prireikus techninės priežiūros paslaugų, informacijos ar iškilus problemai, apsilankykite „Philips“ svetainėje **[www.philips.com/support](http://www.philips.com/support)** arba kreipkitės į savo šalies „Philips“ klientų aptarnavimo centrą. Jo telefono numerį rasite visame pasaulyje galiojančios garantijos lankstinuke. Jei jūsų šalyje nėra klientų aptarnavimo centro, kreipkitės į vietinį „Philips“ prekybos atstovą.



## Ievads

Apsveicam ar pirkumu un laipni lūdzam Philips! Lai pilnībā izmantotu Philips piedāvātā atbalsta iespējas, reģistrējiet izstrādājumu vietnē [www.philips.com/welcome](http://www.philips.com/welcome).

## Vispārīgs apraksts (Zīm. 1)

- 1 Precīzais trimmeris (32 mm)
- 2 Griešanas galviņa
- 3 Precīzais trimmeris (15 mm)
- 4 Stiprināšanas rieva
- 5 Matu garuma iestatīšanas slēdzis
- 6 Griešanas galviņas ieslēgšanas/izslēgšanas poga
- 7 Ceļojuma bloķētāja indikācija (tikai QS6160)
- 8 Skūšanas galviņas ieslēgšanas/izslēgšanas poga
- 9 Skūšanas galviņa
- 10 Baterijas statusa indikators
- 11 Griešanas ķemme
- 12 Griešanas ķemme (tikai QS6160)
- 13 Lādēšanas statīvs
- 14 Adapteris ar mazo kontaktdakšu
- 15 Aizsarguzgalis
- 16 Tīrīšanas suka
- 17 Glabāšanas somiņa (tikai QS6160)

## Svarīgi!

Pirms ierīces lietošanas uzmanīgi izlasiet šo lietošanas pamācību un saglabājiet to, lai vajadzības gadījumā varētu ieskatīties tajā arī turpmāk.

### Briesmas

- Glabājiet adapteri sausu.

### Brīdinājums!

- Pirms ierīces pievienošanas elektrotīklam pārbaudiet, vai uz adaptera norādītais spriegums atbilst elektrotīkla spriegumam jūsu mājā.
- Adapterī ir iekļauts strāvas pārveidotājs. Nenogrieziet adapteri, lai to nomainītu ar citu kontaktdakšu, jo tādējādi tiks izraisīta bīstama situācija.
- Šo ierīci nedrīkst izmantot personas (tai skaitā bērni) ar fiziskiem, maņu vai garīgiem traucējumiem vai ar nepietiekamu pieredzi un zināšanām, kamēr par viņu drošību atbildīgā persona nav viņus īpaši apmācījusi šo ierīci izmantot.
- Šī ierīce nav paredzēta bērniem. Bērni ir jāuzrauga, lai nodrošinātu, ka tie nespēlējas ar ierīci.

### Ievērībai

- Lietojiet, uzlādējiet un glabājiet ierīci 5–35 °C temperatūrā.
- Nelādējiet ierīci glabāšanas somiņā.
- Izmantojiet tikai komplektā iekļauto adapteri un lādēšanas statīvu.
- Nekad neiegremdējiet ierīci ūdenī vai kādā citā šķidrumā, un neskalojiet to dušā. Skalojiet ierīci tikai zem krāna ūdens, lai to notīrītu.
- Ja ierīce ir pakļauta būtiskām temperatūras, spiediena vai mitruma līmeņa izmaiņām, ļaujiet ierīcei 30 minūtes pielāgoties vides apstākļiem, pirms lietojat to.



- Ja adapteris vai lādēšanas statīvs ir bojāts, lai izvairītos no bīstamām situācijām, vienmēr nomainiet tos ar oriģinālām daļām.
- Nelietojiet ierīci, kad skūšanās galviņa vai kāda no griešanas ķemmēm ir bojāta vai salūzusi, jo tas var izraisīt traumas.
- Šī ierīce ir paredzēta tikai sejas apmatojuma griešanai un sausai skūšanai (bārda, ūsas un vaigu bārda).

### Vispārīgi

- Šī ierīce atbilst starptautiski apstiprinātiem IEC drošības noteikumiem un to var droši tīrīt tekošā ūdenī.

### Atbilstība standartiem

Šī Philips ierīce atbilst visiem standartiem saistībā ar elektromagnētiskiem laukiem (EML). Ja rīkojaties atbilstoši un saskaņā ar šajā lietotāja rokasgrāmatā sniegtajām instrukcijām, ierīce ir droši izmantojama saskaņā ar mūsdienās pieejamajiem zinātniskiem datiem.

### Lādēšana

Tikai QS6160: uzlāde parasti ilgst apt. 1 stundu.

Tikai QS6140: uzlāde parasti ilgst apt. 4 stundas.

Kad ierīce ir pilnībā uzlādēta, tās darbības laiks ir 50 minūtes.

Baterijas statusa indikators:

- Kad baterijas statusa indikators mirgo baltā krāsā, baterija tiek uzlādēta.
- Kad baterijas statusa indikators nepārtraukti deg baltā krāsā, baterija ir pilnībā uzlādēta. Šī indikācija ir redzama 30 minūtes, pēc tam baterijas statusa indikators nodziest.
- Kad baterijas statusa indikators mirgo oranžā krāsā, baterija ir gandrīz tukša (atlikušas apt. 10 minūtes darbības laika).
- Kad baterijas statusa indikators ātri mirgo oranžā krāsā, baterija ir tukša un jums ir jāuzlādē ierīce pirms tās lietošanas.

*Piezīme. Ierīci var uzlādēt tikai lādēšanas statīvā.*

**1** Ievietojiet mazo kontaktdakšu lādēšanas statīvā.

*Piezīme. Mazo kontaktdakšu ir ērtāk pievienot, ja lādēšanas statīvs ir salocīts.*

**2** Atlociet lādēšanas statīvu (atskan klikšķis).

**3** Iespraudiet adapteri sienas kontaktligzdā.

**4** Ievietojiet ierīci lādēšanas statīvā.

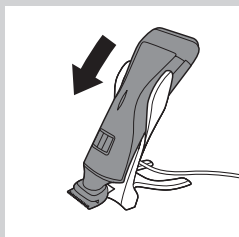
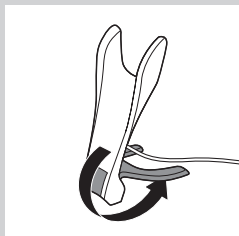
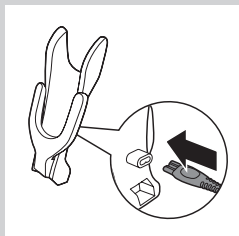

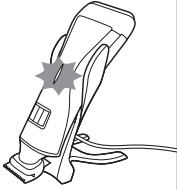

- ▶ Baterijas statusa indikators sāks mirgot baltā krāsā, norādot, ka ierīce tiek uzlādēta.
- ▶ Kad baterija ir pilnībā uzlādēta, baterijas statusa indikators nepārtraukti deg baltā krāsā.

### Ierīces lietošana

Varat izmantot ierīci, lai apgrieztu vai sausā veidā noskūtu sejas apmatojumu (bārdus, ūsas un vaigu bārdus). Šī ierīce nav paredzēta apakšējo ķermeņa daļu skūšanai vai apgriešanai.

*Padoms. Esiet pacietīgs, sākot skūties. Jums ir jāiemanaš rīkoties ar ierīci. Arī jūsu ādai ir nepieciešams laiks, lai pielāgotos procedūrai.*

### Apgriešana ar ķemmi

Griešanas ķemme sniedz iespēju apgriezt matiņus dažādos garumos. Lai apgūtu ierīces darbību, sāciet ar augstāko iestatījumu. Aplūkojiet zemāk redzamo tabulu ar matiņu griešanas garuma uzstādījumiem un attiecīgo matiņu garumu.

Iestādījums	Matu garums pēc griešanas
1	1 mm - 3/64 collas
.	1,5 mm - 1/16 collas
2	2 mm - 5/65 collas
.	2,5 mm - 3/32 collas
3	3 mm - 1/8 collas
4	4 mm - 5/32 collas
5	5 mm - 3/16 collas
6	6 mm - 1/4 collas
7	7 mm - 9/32 collas
8	8 mm - 5/15 collas
9	9 mm - 3/8 collas
10	10 mm - 13/32 collas

\* bez ķemmes = 0,5 mm - 1/32 collas

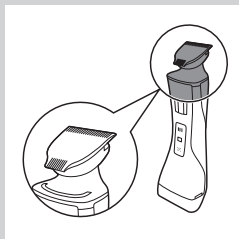

**1** Turiet ierīci griešanas pozīcijā, pavēršot griešanas galviņu uz augšu un skūšanas galviņu attiecīgi uz leju.

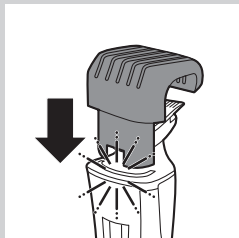

**2** Ieslidiniet ķemmi uz ierīces esošajā rievā (atskan klikšķis).

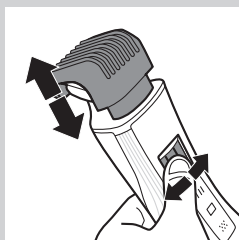

**3** Nospiediet matu garuma iestatīšanas selektoru un pēc tam pārvietojiet to no kreisās uz labo pusi vai no labās uz kreiso pusi, lai izvēlētos iestatījumu.

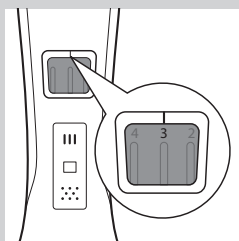

- Vīrs matu garuma iestatīšanas selektora esošā līnija norāda izvēlēto iestatījumu.

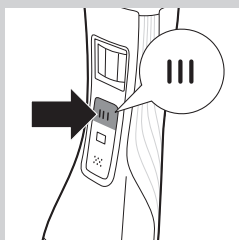

**4** Nospiediet griešanas galviņas ieslēgšanas/izslēgšanas pogu vienu reizi, lai to ieslēgtu.

► Tikai QS6160: ieslēgšanas/izslēgšanas poga iedegas, lai norādītu, ka griešanas galviņa darbojas.

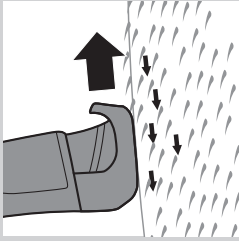

**5** Lai apgrieztu matus, lēni virziet griešanas ķemmi pa matiem.

#### Padomi

- Vienmēr pārlicinieties, vai griešanas ķemmes uzgalis ir vērsts tajā virzienā, kurā virzāt ierīci.
- Lai griezumam sanāktu vienmērīgs, griešanas ķemmes plakanajai daļai visu laiku pilnībā jāpieskaras ādai.
- Mati aug dažādos virzienos, tādēļ ierīce arī ir jāvirza dažādos virzienos (augšup, lejup vai šķērsām pāri).
- Varat ieslēgt griešanas galviņu, kamēr darbojas skūšanas galviņa. Ja to izdarāt, skūšanas galviņa nekavējoties izslēdzas.
- Griešana ir vienkāršāka, ja āda un mati ir sausi.

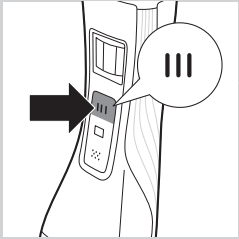

**6** Kad esat pabeidzis, vēlreiz nospiediet griešanas galviņas ieslēgšanas/izslēgšanas pogu, lai to izslēgtu.

### Griešana bez ķemmes

Ķemme saglabā iestatīto attālumu starp griešanas galviņu un jūsu galvu. Varat izmantot griešanas galviņu bez ķemmes. Ja izmantojat griešanas galviņu bez ķemmes, jūsu mati tiek apgriezti tuvu ādai (apt. 0,5 mm).

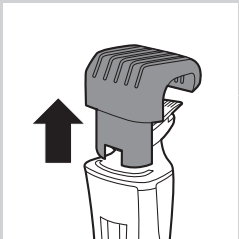

**1** Lai noņemt ķemmi, izvelciet to no ierīces.

Nekādā gadījumā nevelciet aiz ķemmes elastīgās augšpusi. Vienmēr velciet aiz apakšējās daļas.

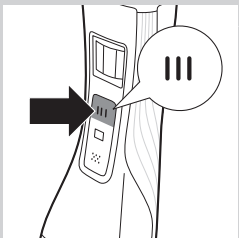

**2** Nospiediet griešanas galviņas ieslēgšanas/izslēgšanas pogu, lai to ieslēgtu.

**3** Turiet ierīci ar griešanas galviņu uz leju un veiciet kustības uz leju ar griešanas galviņas platu pusi.

### Precīzas darbības trimmera izmantošana

Precīzā trimmera platums ir tikai puse no griešanas galviņas platās puses. Tādējādi tas nodrošina precīzāku apgriešanu ap ausīm, vaigu bārdū un ap muti un zem deguna.

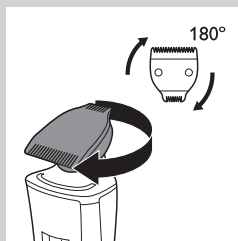

- 1 Lai izmantotu precīzo trimmeri, vienkārši pagrieziet griešanas bloku, līdz precīzais trimmeris ir pārvērts pret ierīces priekšpusi.

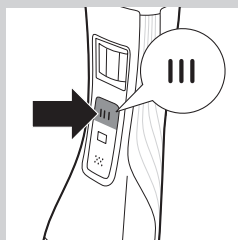

- 2 Nospiediet griešanas galviņas ieslēgšanas/izslēgšanas pogu, lai to ieslēgtu.
- 3 Turiet ierīci ar griešanas galviņu uz augšu un veiciet kustības uz leju ar precīzo trimmeri.

### Skūšana

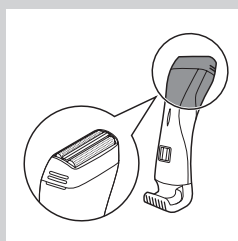

Pirms skūšanas galviņas izmantošanas vienmēr pārbaudiet, vai tā nav bojāta vai nolietota. Ja skūšanas galviņai ir bojājumi vai nolietojuma pazīmes, nelietojiet to, jo varat savainoties. Nomainiet bojāto skūšanas galviņu (skatiet nodaļu "Rezerves daļas").

- 1 Turiet ierīci skūšanas pozīcijā, pavēršot skūšanas galviņu uz augšu un griešanas galviņu attiecīgi uz leju.

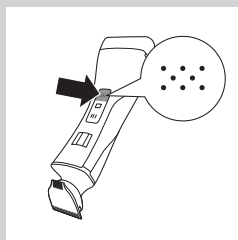

- 2 Nospiediet skūšanas galviņas ieslēgšanas/izslēgšanas pogu vienu reizi, lai to ieslēgtu.
- Tikai QS6160: ieslēgšanas/izslēgšanas poga iedegas, lai norādītu, ka skūšanas galviņa darbojas.

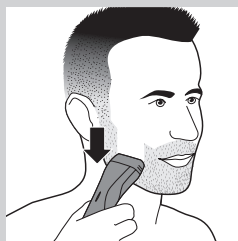

- 3 Novietojiet skūšanas galviņu uz ādas, un, skuvekli viegli piespiežot, lēni virziet to pretēji matiņu augšanas virzienam.

### Padoms

- Pārlicinieties, vai skūšanas galviņa vienmēr ir pilnīgi ciešā saskarsmē ar ādu.
- Varat ieslēgt skūšanas galviņu, kamēr darbojas griešanas galviņa. Ja to izdarāt, griešanas galviņa nekavējoties izslēdzas.

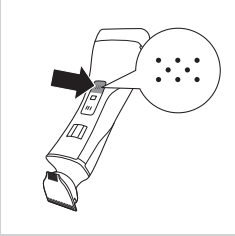

- 4 Lai pēc lietošanas izslēgtu skūšanas galviņu, vēlreiz nospiediet skūšanas galviņas ieslēgšanas/izslēgšanas pogu.

### Aizsardzība pret pārslodzi

Ja griešanas galviņu vai skūšanas galviņu pārāk cieši piespiežat ādai vai tās griešanas elements tiek nosprostots (ar apģērbu u. tml.), bloķētās griešanas galviņas vai skūšanas galviņas ieslēgšanas/izslēgšanas poga ātri mirgo (tikai QS6160) un ierīce automātiski izslēdzas. Likvidējiet griešanas elementu nosprostojušu iemeslu, pirms turpināt lietot ierīci.

### Tīrīšana un kopšana

Pēc lietošanas vienmēr iztīriet ierīci.

Ierīces tīrīšanai nekad nelietojiet saspiestu gaisu, tīrīšanas drāniņas, abrazīvus tīrīšanas līdzekļus vai agresīvus šķīdumus, piemēram, benzīnu vai acetonu.

Tīriet ierīci un adapteri, tikai izmantojot komplektā ietverto tīrīšanas suku.

*Piezīme. Griešanas galviņa un skūšanas galviņa nav jāeļļo.*

#### Griešanas galviņas tīrīšana

- 1 Izslēdziet ierīci.
- 2 Noņemiet ķemmi no griešanas galviņas.

- 3 Noskalojiet griešanas galviņu zem krāna ūdens.

#### Griešanas galviņas savienotāja tīrīšana

*Piezīme. Noteikti tīriet griešanas galviņas savienotāju vismaz vienreiz trīs mēnešos.*

- 1 Izslēdziet ierīci.

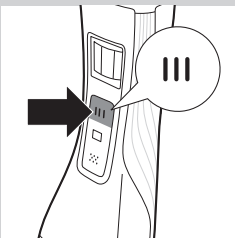
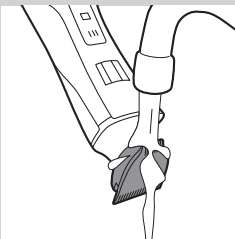
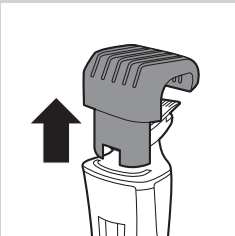



**2** Uzmanīgi noņemiet skūšanas galviņu no ierīces.



**3** Noņemiet matiņus, kas atrodas griešanas galviņas savienotāja iekšpusē, izmantojot tīrīšanas suku.



**4** Tīriet griešanas galviņas iekšpusi ar tīrīšanas suku.



**5** Pēc tīrīšanas uzlieciet griešanas galviņu atpakaļ uz ierīces.

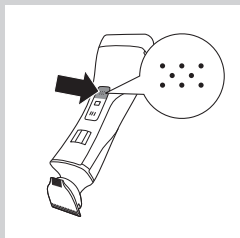

**1** Izslēdziet ierīci.

### Skūšanas galviņas tīrīšana



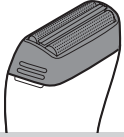

- 2** Nobīdiet skūšanas galviņu no ierīces.

*Piezīme. Skūšanas galviņa ir ļoti smalka. Apejieties ar to rūpīgi. Ja skūšanas galviņa ir bojāta, nomainiet to.*

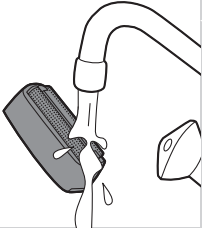

- 3** Skalojiet skūšanas galviņu remdenā ūdenī.

Netīriet skūšanas galviņu ar tīrīšanas suku, jo tādējādi varat to sabojāt.

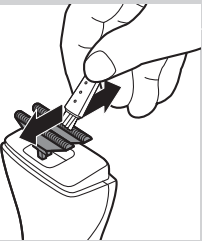

- 4** Iztīriet matiņus no asmeņiem ar tīrīšanas suku.

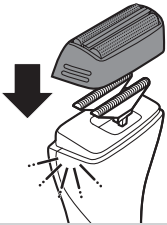

- 5** Pēc tīrīšanas uzlieciet skūšanas galviņu atpakaļ uz ierīces (atskan klikšķis).

### Rezerves daļas

Biežas lietošanas gadījumā nomainiet skūšanas sietiņu un asmeņus katru gadu.

### Skūšanās sietiņš

- 1** Nobīdiet skūšanas galviņu no ierīces.

- 2** Noņemiet veco skūšanas sietiņu no skūšanas galviņas.

- 3** Ievietojiet jauno skūšanas sietiņu skūšanas galviņā (atskan klikšķis).

## Asmeņi

- 1 Nobīdiet skūšanas galviņu no ierīces.
- 2 Izņemiet asmeņus.
- 3 Uzlieciet jaunus asmeņus uz ierīces (atskan klikšķis).

## Uzglabāšana

Varat salocīt lādētāju ērtai pārvadāšanai vai glabāšanai.

- 1 Lai salocītu lādētāju: salokiet lādētāja pamatni pret ierīces turētāju.

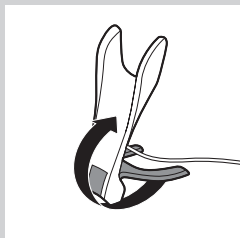

- 2 Uzlieciet aizsargvāciņu uz skūšanas bloka.

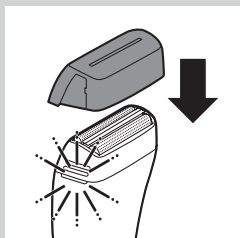

## Ceļojuma bloķētājs (tikai QS6160)

Ierīce aprīkota ar ceļojuma bloķētāju, kurš ceļojuma laikā novērš nejaušu ierīces ieslēgšanu.

- 1 Lai aktivizētu ceļojuma bloķētāju, nospiediet un vismaz 4 sekundes turiet nospiešu griešanas galviņas ieslēgšanas/izslēgšanas pogu, skūšanas galviņas ieslēgšanas/izslēgšanas pogu vai abas, līdz ceļojuma bloķētāja indikators mirgo 3 reizes.
  - Ceļojuma bloķētājs ir aktivizēts tikai tad, ja indikators deg nepārtraukti.
- 2 Lai deaktivizētu ceļojuma bloķētāju, nospiediet un vismaz 4 sekundes turiet nospiešu griešanas galviņas ieslēgšanas/izslēgšanas pogu, skūšanas galviņas ieslēgšanas/izslēgšanas pogu vai abas, līdz ceļojuma bloķētāja indikators mirgo 4 reizes.
  - Ceļojuma bloķētājs tagad ir deaktivizēts, un ierīce ieslēdzas.

*Piezīme. Ceļojuma bloķētāju var deaktivizēt arī uzlādējot ierīci.*

## Piederumu pasūtīšana

Lai iegādātos piederumus šai ierīcei, lūdzu, apmeklējiet mūsu tiešsaistes veikalu vietnē **[www.shop.philips.com/service](http://www.shop.philips.com/service)**. Ja tiešsaistes veikals jūsu valstī nav pieejams, vērsieties pie sava Philips izplatītāja vai Philips servisa centrā. Ja jums radušās grūtības ar piederumu iegādi savai ierīcei, lūdzu, sazinieties ar Philips klientu apkalpošanas centru savā valstī. Kontakttinformācija pieejama pasaules garantijas bukletā.

## Vide



- Pēc ierīces darbmūža beigām, neizmetiet to kopā ar sadzīves atkritumiem, bet nododiet to oficiālā savākšanas punktā pārstrādei. Tādā veidā jūs palīdzēsiet saudzēt vidi.



- Iebūvētā akumulatoru baterija satur vielas, kas var piesārņot vidi. Pirms baterijas izmešanas vai nodošanas oficiālā savākšanas punktā vienmēr izņemiet to. Bateriju nododiet oficiālā bateriju savākšanas punktā. Ja baterijas izņemšana sagādā grūtības, dodieties ar šo ierīci uz Philips tehniskās apkopes centru, kur bateriju izņems un atbrīvosies no tā videi drošā veidā.

## Atkārtoti uzlādējamā akumulatora izņemšana

Izņemiet akumulatoru tikai tad, kad tas ir pilnīgi tukšs.

- 1 Atvienojiet ierīci no elektrotīkla un darbiniet to, līdz baterija ir tukša un ierīce izslēdzas.
- 2 Izņemiet skūšanas galviņu un asmeņus no ierīces.
- 3 Ar skrūvgriezi izskrūvējiet četras skrūves no augšējā vāciņa.
- 4 Noņemiet vāciņu.
- 5 Ievietojiet skrūvgriezi zem aizmugures paneļa un noņemiet paneli.
- 6 Ievietojiet skrūvgriezi zem korpusa vāciņa un noņemiet vāciņu.
  - Tagad varat redzēt drukātās shēmas plati.
- 7 Izņemiet bateriju no drukātās shēmas plates.

Uzmanieties, akumulatoru baterijas malas ir ļoti asas!

## Garantija un apkope

Ja nepieciešama apkope, informācija vai palīdzība, apmeklējiet Philips tīmekļa vietni **[www.philips.com/support](http://www.philips.com/support)** vai sazinieties ar Philips klientu apkalpošanas centru savā valstī. Tā tālruna numurs norādīts pasaules garantijas brošūrā. Ja jūsu valstī nav klientu apkalpošanas centra, vērsieties pie vietējā Philips preču izplatītāja.

## Wprowadzenie

Gratulujemy zakupu i witamy wśród użytkowników produktów Philips! Aby w pełni skorzystać z oferowanej przez firmę Philips pomocy, zarejestruj swój produkt na stronie [www.philips.com/welcome](http://www.philips.com/welcome).

## Opis ogólny (rys. 1)

- 1 Precyzyjny trymer (32 mm)
- 2 Głowica przycinająca
- 3 Precyzyjny trymer (15 mm)
- 4 Rowek na urządzeniu
- 5 Regulator ustawienia długości włosów
- 6 Wyłącznik głowicy przycinającej
- 7 Wskaźnik blokady podróżnej (tylko model QS6160)
- 8 Wyłącznik głowicy golącej
- 9 Głowica goląca
- 10 Wskaźnik stanu akumulatora
- 11 Nasadka do przycinania
- 12 Nasadka do przycinania (tylko model QS6160)
- 13 Podstawa ładująca
- 14 Zasilacz z małą wtyczką
- 15 Nasadka zabezpieczająca
- 16 Szczoteczka do czyszczenia
- 17 Etui do przechowywania (tylko model QS6160)

## Ważne

Przed rozpoczęciem korzystania z urządzenia zapoznaj się dokładnie z jego instrukcją obsługi. Instrukcję warto też zachować na przyszłość.

### Niebezpieczeństwo

- Zasilacz przechowuj w suchym miejscu.

### Ostrzeżenie

- Przed podłączeniem urządzenia sprawdź, czy napięcie podane na zasilaczu jest zgodne z napięciem w sieci elektrycznej.
- Zasilacz sieciowy zawiera transformator. Ze względów bezpieczeństwa nie wymieniaj wtyczki zasilacza na inną.
- Urządzenie nie jest przeznaczone do użytku przez osoby (w tym dzieci) o ograniczonych zdolnościach fizycznych, sensorycznych lub umysłowych, a także nieposiadające wiedzy lub doświadczenia w użytkowaniu tego typu urządzeń, chyba że będą one nadzorowane lub zostaną poinstruowane na temat korzystania z tego urządzenia przez opiekuna.
- Urządzenie nie jest przeznaczone do samodzielnego użytku przez dzieci. Nie pozwalaj małym dzieciom bawić się urządzeniem.

### Uwaga

- Używaj, ładuj i przechowuj urządzenie w temperaturze od 5°C do 35°C.
- Przed naładowaniem urządzenia wyjmij je z etui.
- Korzystaj wyłącznie z dołączonego zasilacza oraz podstawki ładującej.
- Nigdy nie zanurzaj urządzenia w wodzie ani innych płynach. Nie używaj urządzenia pod prysznicem. Aby wyczyścić urządzenie, wystarczy opłukać je pod bieżącą wodą.

- Jeśli urządzenie było narażone na duże zmiany temperatury, ciśnienia lub wilgotności, przed użyciem aklimatyzuj je przez 30 minut.
- W przypadku uszkodzenia zasilacza lub podstawki ładującej wymień je na nowe tego samego typu, aby uniknąć zagrożenia.
- Nie korzystaj z urządzenia, gdy głowica goląca lub jedna z nasadek do przycinania jest uszkodzona bądź pęknięta, ponieważ może to spowodować obrażenia ciała.
- To urządzenie jest przeznaczone wyłącznie do przycinania i golenia na sucho włosów na twarzy (brody, wąsów i kokobrodów).



### Opis ogólny

- Urządzenie spełnia międzynarodowe normy bezpieczeństwa IEC i może być myte pod wodą.

### Zgodność z normami

To urządzenie firmy Philips spełnia wszystkie normy dotyczące pól elektromagnetycznych. Jeśli użytkownik używa go zgodnie z zaleceniami zawartymi w instrukcji obsługi, urządzenie jest bezpieczne w użytkowaniu, co potwierdzają wyniki aktualnych badań naukowych.

### Ładowanie

Tylko model QS6160: ładowanie trwa zwykle ok. 1 godziny.

Tylko model QS6140: ładowanie trwa zwykle ok. 4 godzin.

W pełni naładowane urządzenie może działać przez ok. 50 minut.

Wskaźnik stanu akumulatora:

- Gdy wskaźnik stanu akumulatora miga na biało, oznacza to, że akumulator jest ładowany.
- Gdy wskaźnik stanu akumulatora świeci na biało w sposób ciągły, oznacza to, że akumulator jest w pełni naładowany. To oznaczenie jest widoczne przez 30 minut, a następnie wskaźnik stanu akumulatora gaśnie.
- Gdy wskaźnik stanu akumulatora miga na pomarańczowo, oznacza to, że akumulator jest niemal całkowicie rozładowany (będzie pracować jeszcze tylko przez około 10 minut.).
- Gdy wskaźnik stanu akumulatora szybko miga na pomarańczowo, oznacza to, że akumulator jest rozładowany i trzeba naładować urządzenie przed ponownym użyciem.

*Uwaga: Urządzenie można ładować tylko w podstawce ładującej.*

- 1** Włóż wtyczkę zasilacza do gniazda w podstawce ładującej.

*Uwaga: Wtyczkę najłatwiej włożyć, gdy podstawka ładująca jest złożona.*

- 2** Rozłóż podstawkę ładującą (usłyszysz „kliknięcie”).

- 3** Podłącz zasilacz sieciowy do gniazdzka elektrycznego.

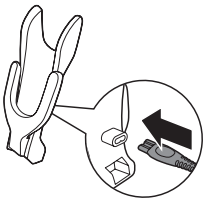

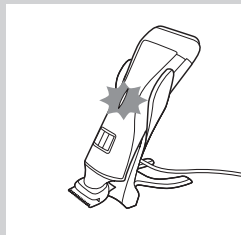
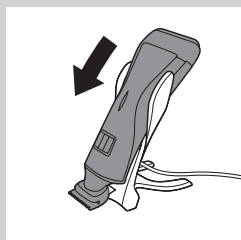

**4** Umieść urządzenie w podstawie ładującej.

- ▶ Jeśli wskaźnik stanu akumulatora miga na biało, oznacza to, że trwa ładowanie urządzenia.
- ▶ Gdy akumulator jest w pełni naładowany, wskaźnik akumulatora świeci na biało w sposób ciągły.

### Zasady używania

Urządzenia można używać do przycinania i golenia na sucho włosów na twarzy (brody, wąsów i bokobrodów). To urządzenie nie jest przeznaczone do golenia i przycinania włosów w dolnej części ciała.

*Wskazówka: Nie śpiesz się podczas pierwszego golenia. Musisz nabrać wprawy w korzystaniu z urządzenia. Skóra również potrzebuje trochę czasu, aby się przyzwyczać.*

### Przycinanie z użyciem nasadki

Nasadki do przycinania umożliwiają przycięcie włosów do różnych długości. Na początku warto zacząć przycinanie z wykorzystaniem najdłuższego ustawienia, aby nabrać wprawy w używaniu urządzenia. Informacje na temat ustawień długości i odpowiadających im długości włosów podane są w tabeli poniżej.

Ustawienie	Długość włosów po przycięciu
1	1 mm
.	1,5 mm
2	2 mm
.	2,5 mm
3	3 mm
4	4 mm
5	5 mm
6	6 mm
7	7 mm

Ustawienie	Długość włosów po przycięciu
8	8 mm
9	9 mm
10	10 mm

\* bez nasadki = 0,5 mm



**1** Trzymaj urządzenie w pozycji przycinania, kierując głowicę przycinającą w górę, a głowicę golącą w dół.

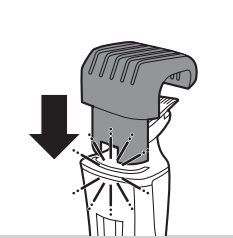

**2** Wsuń nasadkę w rowek na urządzeniu (usłyszysz „kliknięcie”).

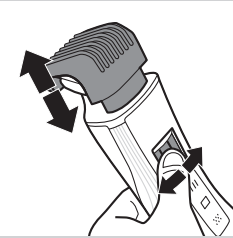

**3** Naciśnij regulator ustawienia długości włosów, a następnie przesun go w prawo lub w lewo, aby wybrać ustawienie.

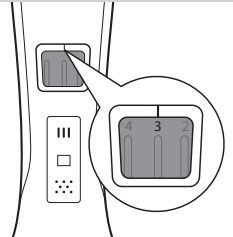

- Kreska powyżej regulatora ustawienia długości włosów wskazuje, które ustawienie zostało wybrane.

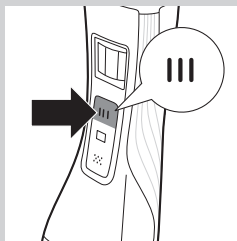

- 4** Naciśnij wyłącznik głowicy przycinającej, aby ją włączyć.  
 ▶ Tylko model QS6160: wyłącznik zaświeci się, wskazując, że głowica przycinająca jest włączona.

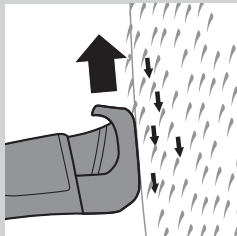

- 5** Aby przyciąć włosy, powoli przesuwaj nasadkę przez włosy.

#### Wskazówki

- Zwróć uwagę, by ząbek nasadki do przycinania był skierowany w kierunku przesuwania urządzenia.
- Zwróć uwagę, by płaska część nasadki do przycinania zawsze całkowicie dotykała skóry. Pozwoli to uzyskać równą długość włosów.
- Włosy rosną w różnych kierunkach, dlatego należy przesuwać urządzenie w różnych kierunkach (pod włos, zgodnie z kierunkiem wzrostu włosów, pod kątem).
- Głowicę przycinającą można włączyć podczas korzystania z głowicy gołacej. W takim przypadku głowica gołaca zostanie natychmiast wyłączona.
- Przcinywanie jest łatwiejsze, gdy skóra i włosy są suche.

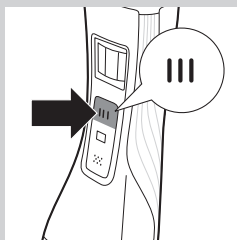

- 6** Po zakończeniu przycinania ponownie naciśnij wyłącznik głowicy przycinającej, aby ją wyłączyć.

### Przcinywanie bez nasadki

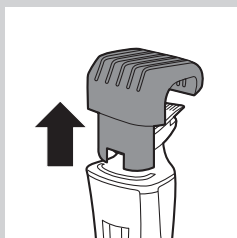

Nasadka pozwala utrzymać głowicę przycinającą w określonej odległości od głowy. Głowicy przycinającej można używać bez nasadki. W przypadku korzystania z głowicy przycinającej bez nasadki włosy są przycinane blisko skóry (ok. 0,5 mm).

- 1** Aby zdjąć nasadkę grzebieniową, zsuń ją z urządzenia.

Nie należy ciągnąć za elastyczny koniec nasadki grzebieniowej, ale za jej część spodnią.

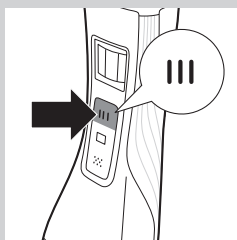

- 2** Naciśnij wyłącznik głowicy przycinającej, aby ją włączyć.

- 3** Trzymaj urządzenie, kierując głowicę przycinającą w górę, i przesuwaj je w dół. Szeroka strona głowicy przycinającej musi być zwrócona w kierunku skóry.



## Zasady używania precyzyjnego trymera

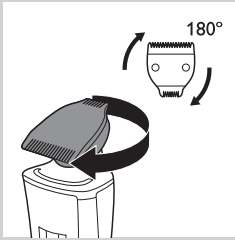

Precyzyjny trymer jest o połowę węższy od szerokiej strony głowicy przycinającej. Dzięki temu umożliwia bardziej precyzyjne modelowanie włosów wokół uszu, bokobrodów, a także wąsów i brody.

**1** W celu użycia precyzyjnego trymera wystarczy obrócić element tnący, tak aby trymer był skierowany w kierunku przodu urządzenia.

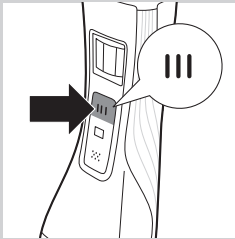

**2** Naciśnij wyłącznik głowicy przycinającej, aby ją włączyć.

**3** Trzymaj urządzenie, kierując głowicę przycinającą w górę, i przesuwaj precyzyjny trymer w dół.

## Golenie

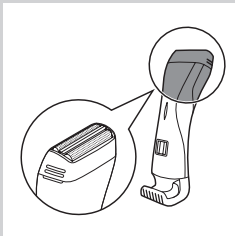

Przed korzystaniem z głowicy golenącej zawsze sprawdź, czy nie jest ona uszkodzona lub zużyta. Nie używaj jej, jeśli jest uszkodzona lub zużyta, gdyż grozi to skaleczeniem. Wymień uszkodzoną głowicę goleną przed następnym użyciem urządzenia (patrz rozdział „Wymiana”).

**1** Trzymaj urządzenie w pozycji golenia, kierując głowicę goleną w górę, a głowicę przycinającą w dół.

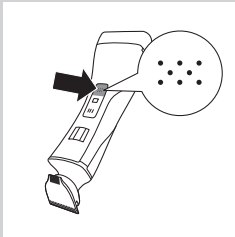

**2** Naciśnij wyłącznik głowicy golenącej, aby ją włączyć.

► Tylko model QS6160: wyłącznik zaświeci się, wskazując, że głowica golenąca jest włączona.

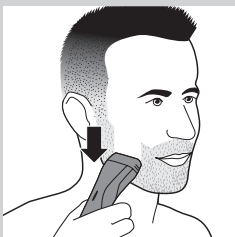

**3** Przyłóż głowicę goleną do skóry i powoli przesuwaj urządzenie w kierunku przeciwnym do kierunku wzrostu włosków, lekko je dociskając.

## Wskazówka

- Głowica golenąca powinna dotykać skóry całą powierzchnią.
- Głowicę goleną można włączyć podczas korzystania z głowicy przycinającej. W takim przypadku głowica przycinająca zostanie natychmiast wyłączona.

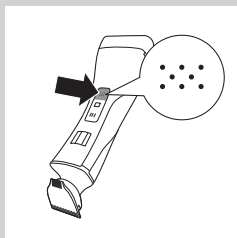

- 4 Aby wyłączyć głowicę golącą po zakończeniu golenia, naciśnij ponownie jej wyłącznik.

### System ochrony przed przeciężeniem

Jeśli głowica przycinająca lub goląca zostanie zbyt mocno dociśnięta do skóry lub jeśli jej element tnący się zablokuje (np. przez ubrania itp.), wyłącznik zablokowanej głowicy przycinającej lub głowicy golącej zacznie szybko migać (tylko model QS6160) i urządzenie wyłączy się automatycznie. Przed ponownym użyciem urządzenia usuń przeszkodę blokującą elementy tnące.

### Czyszczenie i konserwacja

Po użyciu zawsze wyczyść urządzenie.

Do czyszczenia urządzenia nigdy nie używaj sprężonego powietrza, szorstkich czyszcików, płynnych środków ściernych ani żrących płynów, takich jak benzyna lub aceton.

Urządzenie i zasilacz można czyścić jedynie dołączoną szczoteczką do czyszczenia.

*Uwaga: Głowica przycinająca i głowica goląca nie wymagają smarowania.*

#### Czyszczenie głowicy przycinającej

- 1 Wyłącz urządzenie.
- 2 Zdejmij nasadkę z głowicy przycinającej.

- 3 Wyczyść głowicę przycinającą pod bieżącą wodą.

#### Czyszczenie elementu do podłączania głowicy przycinającej

*Uwaga: Pamiętaj, aby czyścić element do podłączania głowicy przycinającej co najmniej raz na trzy miesiące.*

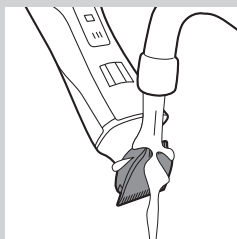
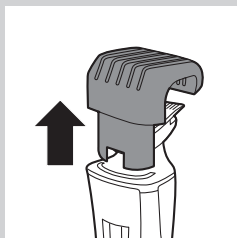

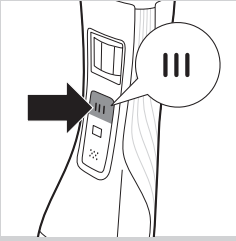

**1** Wyłącz urządzenie.



**2** Delikatnie zdejmij głowicę przycinającą z urządzenia.



**3** Usuń włoski z wnętrza elementu do podłączania głowicy przycinającej za pomocą szczoteczki do czyszczenia.



**4** Wyczyść wnętrze głowicy przycinającej za pomocą szczoteczki do czyszczenia.



**5** Po wyczyszczeniu głowicy przycinającej załóż ją z powrotem na urządzenie.

## Czyszczenie głowicy golącej

**1** Wyłącz urządzenie.

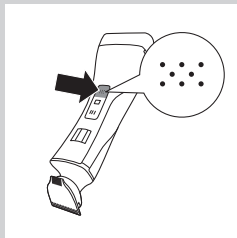

**2** Zdejmij głowicę golącą z urządzenia, pociągając za nią.

*Uwaga: Głowica goląca jest bardzo delikatna i należy się z nią obchodzić bardzo ostrożnie. W przypadku uszkodzenia należy ją wymienić.*

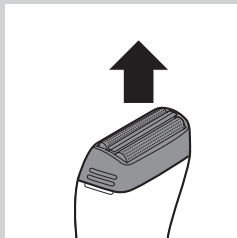

**3** Opłucz głowicę golącą w letniej wodzie.

Nie czyść głowicy golącej szczoteczką, gdyż może to spowodować jej uszkodzenie.

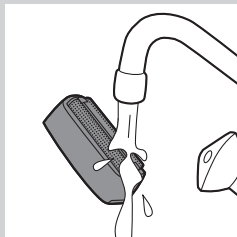

**4** Usuń włosy z nożyków za pomocą szczoteczki do czyszczenia.

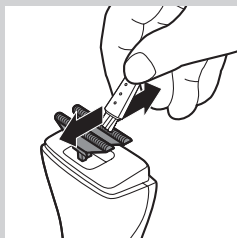

**5** Po wyczyszczeniu głowicy golącej załóż ją z powrotem, zatraskując na urządzeniu (usłyszysz „kliknięcie”).

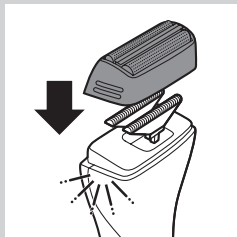

## Wymiana

W przypadku częstego używania wymieniaj siateczkę golącą i nożyki co roku.

### Siateczka goląca

- 1** Zdejmij głowicę golącą z urządzenia, pociągając za nią.
- 2** Zdejmij starą siateczkę golącą z głowicy golącej.
- 3** Załóż nową siateczkę golącą, zatrzaszukując ją na głowicy golącej (usłyszysz „kliknięcie”).

### Nożyki

- 1** Zdejmij głowicę golącą z urządzenia, pociągając za nią.
- 2** Zdejmij nożyki.
- 3** Załóż nowe nożyki, zatrzaszukując je na urządzeniu (usłyszysz „kliknięcie”).

## Przechowywanie

W celu łatwiejszego przechowywania ładowarkę można złożyć.

- 1** Aby złożyć ładowarkę, zegnij jej podstawę w kierunku uchwytu urządzenia.

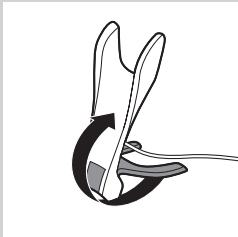

- 2** Załóż nasadkę zabezpieczającą na element golący.

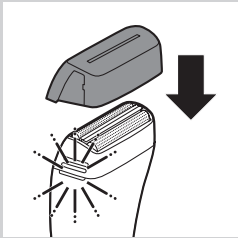

## Blokada podróżna (tylko model QS6160)

Urządzenie jest wyposażone w zintegrowaną funkcję blokady podróżnej, która zapobiega przypadkowemu uruchomieniu urządzenia podczas podróży.

- 1** Aby włączyć blokadę podróżną, naciśnij i przytrzymaj wyłącznik głowicy przycinającej, wyłącznik głowicy golącej lub oba przyciski naraz przez co najmniej 4 sekundy. Wskaźnik blokady podróżnej zamiga w tym czasie 3 razy.
- 2** Włączenie blokady podróżnej zostanie zasygnalizowane światłem ciągłym wskaźnika.

- 2 Aby wyłączyć blokadę podrózną, naciśnij i przytrzymaj wyłącznik głowicy przycinającej, wyłącznik głowicy golącej lub oba przyciski naraz przez co najmniej 4 sekundy. Wskaźnik blokady podróźnej zamiga w tym czasie 4 razy.

▶ Blokada podróźna zostanie wyłączona, a urządzenie włączy się.

*Uwaga: Blokadę podróźną można wyłączyć również poprzez rozpoczęcie ładowania urządzenia.*

## Zamawianie akcesoriów

Aby zakupić akcesoria do tego urządzenia, odwiedź nasz sklep internetowy pod adresem [www.shop.philips.com/service](http://www.shop.philips.com/service). Jeśli sklep internetowy nie jest dostępny w Twoim kraju, skontaktuj się ze sprzedawcą produktów firmy Philips lub centrum serwisowym firmy Philips. W przypadku trudności z zakupem akcesoriów skontaktuj się z lokalnym Centrum Obsługi Klienta firmy Philips. Informacje kontaktowe znajdują się w ulotce gwarancyjnej.

## Ochrona środowiska



- Zużytego urządzenia nie należy wyrzucać wraz ze zwykłymi odpadami gospodarstwa domowego — należy oddać je do punktu zbiórki surowców wtórnych w celu utylizacji. Stosowanie się do tego zalecenia pomaga w ochronie środowiska.



- Akumulatory i baterie zawierają substancje szkodliwe dla środowiska naturalnego. Przed wyrzuceniem lub oddaniem urządzenia do punktu zbiórki surowców wtórnych należy pamiętać o ich wyjęciu. Akumulatory i baterie należy wyrzucać w wyznaczonych punktach zbiórki surowców wtórnych. W przypadku problemów z wyjęciem akumulatora lub baterii urządzenie można dostarczyć do centrum serwisowego firmy Philips, którego pracownicy wyjmą i usuną akumulator lub baterię w sposób bezpieczny dla środowiska naturalnego.

## Wymowanie akumulatora

Wyrzucić można tylko całkowicie rozładowany akumulator:

- 1 Odłącz urządzenie od sieci i pozostaw je włączone, aż do pełnego rozładowania.
- 2 Zdejmij głowicę golącą i nożyki z urządzenia.
- 3 Odkręć cztery śruby z górnej pokrywy za pomocą śrubokręta.
- 4 Zdejmij pokrywę.
- 5 Włóż śrubokręt pod panel tylny i zdejmij go.

- 6 Włóż śrubokręt pod pokrywę głównego korpusu i zdejmij pokrywę.  
▶ Zobaczysz płytkę drukowaną.

- 7 Odłącz akumulator od płytki drukowanej.

Należy zachować ostrożność, gdyż styki akumulatora są bardzo ostre.

### Gwarancja i serwis

W razie konieczności naprawy oraz w przypadku jakichkolwiek pytań lub problemów odwiedź naszą stronę internetową **[www.philips.com/support](http://www.philips.com/support)** lub skontaktuj się z lokalnym Centrum Obsługi Klienta firmy Philips. Numer telefonu znajduje się w ulotce gwarancyjnej. Jeśli w danym kraju nie ma takiego centrum, zwróć się o pomoc do lokalnego sprzedawcy produktów firmy Philips.

## Introducere

Felicitări pentru achiziție și bun venit la Philips! Pentru a beneficia pe deplin de asistența oferită de Philips, înregistrați-vă produsul la [www.philips.com/welcome](http://www.philips.com/welcome).

## Descriere generală (fig. 1)

- 1 Dispozitiv de tundere de precizie (32 mm)
- 2 Cap de tundere
- 3 Dispozitiv de tundere de precizie (15 mm)
- 4 Fante de ghidare
- 5 Selectorul setării pentru lungimea părului
- 6 Butonul pornit/oprit al capului de tundere
- 7 Indicator de blocare pentru transport (numai QS6160)
- 8 Butonul pornit/oprit al capului de radere
- 9 Capul de radere
- 10 Indicator de stare a bateriei
- 11 Pieptenii pentru tuns
- 12 Pieptene pentru tuns (numai QS6160)
- 13 Suport de încărcare
- 14 Adaptor cu conector mic
- 15 Capac de protecție
- 16 Perie de curățat
- 17 Husă de depozitare (numai QS6160)

## Important

Citiți cu atenție acest manual de utilizare înainte de utilizarea aparatului și păstrați-l pentru consultare ulterioară.

### Pericol

- Nu udați adaptorul.

### Avertisment

- Înainte de a conecta aparatul, verificați ca tensiunea indicată pe adaptor să corespundă tensiunii din rețeaua locală.
- Adaptorul conține un transformator. Nu încercați să înlocuiți ștecherul adaptorului, întrucât acest lucru duce la situații periculoase.
- Acest aparat nu trebuie utilizat de către persoane (inclusiv copii) care au capacități fizice, mentale sau senzoriale reduse sau sunt lipsite de experiență și cunoștințe, cu excepția cazului în care sunt supravegheați sau instruiți cu privire la utilizarea aparatului de către o persoană responsabilă pentru siguranța lor.
- Acest aparat nu trebuie folosit de copii. Aceștia trebuie supravegheați pentru a fi siguri că nu se joacă cu aparatul.

### Precauție

- Utilizați, încărcăți și păstrați aparatul la o temperatură cuprinsă între 5°C și 35°C.
- Nu încărcăți aparatul în husa de depozitare.
- Folosiți doar adaptorul și suportul de încărcare furnizate.
- Nu introduceți niciodată aparatul în apă sau în alt lichid și nici nu îl utilizați la duș. Clătiți aparatul sub jet de apă, pentru a-l curăța.



- Dacă aparatul este expus la schimbări importante de temperatură, presiune sau umiditate, lăsați aparatul să se aclimatizeze 30 de minute înainte de a-l utiliza.
- Dacă adaptorul sau suportul de încărcare este deteriorat, înlocuiți-l întotdeauna cu unul original pentru a evita orice accident.
- Nu folosiți aparatul în cazul în care capul de radere sau unul dintre pieptenii pentru tuns este deteriorat sau rupt, deoarece v-ați putea răni.
- Acest aparat este conceput exclusiv pentru tunderea și bărbieritul uscat ale părului facial (bărbii, mustății și perciunilor).



### Generalități

- Aparatul corespunde normelor de securitate internaționale IEC și poate fi curățat sub jet de apă.

### Conformitatea cu standardele

Acest aparat Philips respectă toate standardele referitoare la câmpuri electromagnetice (EMF). Dacă este manevrat în conformitate cu instrucțiunile din acest manual, aparatul este sigur conform dovezilor științifice disponibile în prezent.

## Încărcare

Numai QS6160: în mod normal, încărcarea durează aproximativ 1 oră.  
Numai QS6140: în mod normal, încărcarea durează aproximativ 4 ore.  
Când aparatul este încărcat complet, acesta dispune de un timp de funcționare de 50 de minute.

Indicator de stare a bateriei:

- Atunci când indicatorul de stare a bateriei luminează intermitent alb, bateria se află în curs de încărcare.
- Atunci când indicatorul de stare a bateriei luminează continuu, în culoarea albă, bateria este încărcată complet. Acest indicator este afișat timp de 30 de minute, apoi indicatorul de stare a bateriei se stinge.
- Atunci când indicatorul de stare a bateriei luminează intermitent portocaliu, bateria este aproape descărcată (au mai rămas aproximativ 10 minute de funcționare).
- Atunci când indicatorul de stare a bateriei luminează intermitent portocaliu, cu frecvență mare, bateria este descărcată și trebuie să încărcați aparatul înainte de a-l putea utiliza din nou.

*Notă: Aparatul poate fi încărcat numai pe suportul de încărcare.*

- 1** Introduceți conectorul mic în suportul de încărcare.

*Notă: Mufa mică poate fi introdusă cel mai ușor atunci când suportul de încărcare este pliat.*

- 2** Depliați suportul de încărcare (clic).

- 3** Introduceți adaptorul în priză.

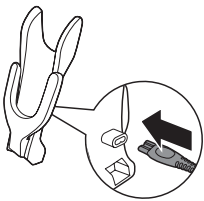

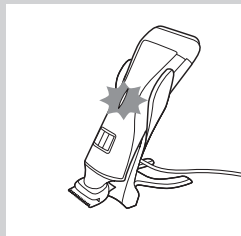
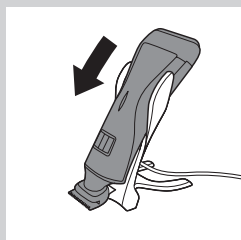

**4** Introduceți aparatul în suportul de încărcare.

- ▶ Indicatorul de stare a bateriei începe să lumineze intermitent alb pentru a indica faptul că aparatul se încarcă.
- ▶ Atunci când bateria este încărcată complet, indicatorul de stare a bateriei luminează continuu, în culoarea albă.

### Utilizarea aparatului

Puteți utiliza aparatul pentru tunderea sau bărbieritul uscat al părului facial (bărbii, mustății și perciunilor). Acest aparat nu este destinat pentru a rade sau a tunde partea inferioară a corpului.

*Sugestie: Nu vă grăbiți când începeți să radeți prima dată. Trebuie să vă obișnuiți cu utilizarea aparatului. De asemenea, pielea dvs. are nevoie de timp pentru a se acomoda cu procedura.*

### Tunderea cu pieptenele

Pieptenii pentru tuns vă permit să tundeți la diferite lungimi. Începeți cu setarea cea mai mare pentru a vă obișnui cu acest aparat. Consultați tabelul de mai jos pentru o trecere în revistă a setărilor pentru lungime și a lungimilor de păr corespunzătoare.

Poziție	Lungimea părului după tundere
1	1 mm - 3/64 inch
.	1,5 mm - 1/16 inch
2	2 mm - 5/65 inch
.	2,5 mm - 3/32 inch
3	3 mm - 1/8 inch
4	4 mm - 5/32 inch
5	5 mm - 3/16 inch
6	6 mm - 1/4 inch
7	7 mm - 9/32 inch
8	8 mm - 5/15 inch

Poziție

Lungimea părului după tundere

9

9 mm - 3/8 inch

10

10 mm - 13/32 inch

\* fără pieptene = 0,5 mm - 1/32 inch

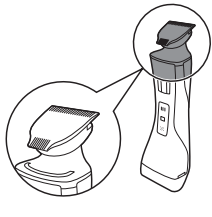

**1** Țineți aparatul în poziția de tundere, cu capul de tundere orientat în sus și capul de radere orientat în jos.

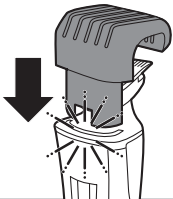

**2** Glisați pieptenele în fantele de ghidare ale aparatului (clic).

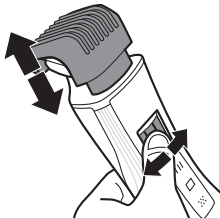

**3** Apăsați selectorul pentru setarea de lungime a părului și apoi deplasați-l de la stânga la dreapta sau de la dreapta la stânga pentru a selecta o setare.

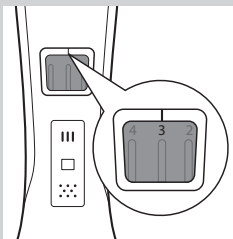

- Linia de deasupra selectorului pentru setarea de lungime a părului indică ce setare ați selectat.

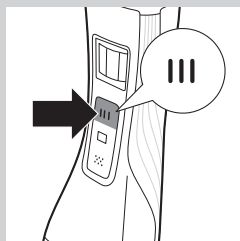

**4** Apăsați o dată butonul pornit/oprit al capului de tundere pentru a porni capul de tundere.

► Numai QS6160: butonul pornit/oprit se aprinde pentru a indica funcționarea capului de tundere.

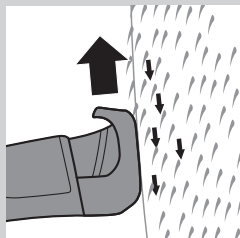

**5** Pentru a tunde părul, deplasați lent pieptenele pentru tundere prin păr.

### Sugestii

- Asigurați-vă întotdeauna că vârful pieptenului pentru tuns este îndreptat în sensul în care mișcați aparatul.
- Asigurați-vă că porțiunea plată a pieptenului pentru tuns rămâne în contact complet cu pielea, pentru a obține o lungime uniformă a părului.
- Deoarece părul crește în direcții diferite, trebuie să mișcați aparatul în diferite direcții, de asemenea (în sus, în jos sau lateral).
- Puteți porni capul de tundere în timp ce capul de radere este în funcțiune. Dacă faceți acest lucru, capul de radere se oprește imediat.
- Tunderea este mai ușoară dacă părul și pielea sunt uscate.

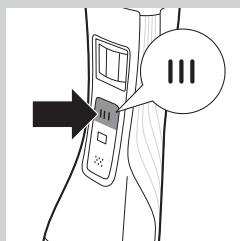

**6** Când ați terminat, apăsați din nou butonul pornit/oprit al capului de tundere pentru a opri capul de tundere.

### Tunderea fără pieptene

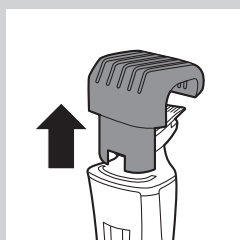

Pieptenele menține capul de tundere la o anumită distanță de cap. Puteți utiliza capul de tundere fără pieptene. În cazul în care utilizați capul de tundere fără pieptene, părul va fi tuns scurt (la aproximativ 0,5 mm de piele).

**1** Pentru a îndepărta pieptenele, trageți-l de pe aparat.

Nu trageți niciodată de partea superioară flexibilă a pieptenului. Trageți întotdeauna de partea inferioară.

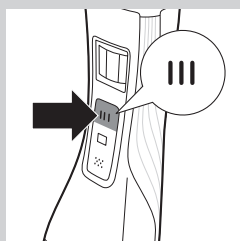

**2** Apăsați butonul pornit/oprit al capului de tundere pentru a porni capul de tundere.

**3** Țineți aparatul cu capul de tundere orientat în sus și efectuați curse în jos cu partea lată a capului de tundere.

## Utilizarea accesoriului de precizie

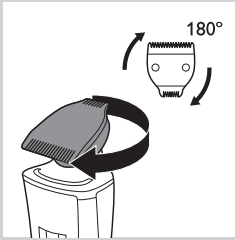

Dispozitivul de tundere de precizie are numai jumătate din lățimea părții late a capului de tundere. Acesta permite, prin urmare, o tundere mai precisă a zonei din jurul urechilor; a perciunilor și, de asemenea, în jurul gurii și sub nas.

**1** Pentru a utiliza dispozitivul de tundere de precizie, pur și simplu rotiți unitatea de tăiere până când dispozitivul de tundere de precizie este îndreptat spre partea frontală a aparatului.

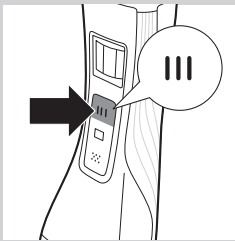

**2** Apăsați butonul pornit/oprit al capului de tundere pentru a porni capul de tundere.

**3** Țineți aparatul cu capul de tundere orientat în sus și efectuați curse în jos cu dispozitivul de tundere de precizie.

## Radere

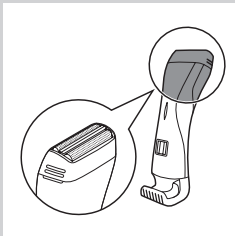

Înainte de a utiliza capul de radere, verificați-l întotdeauna cu privire la deteriorare sau uzură. În cazul în care capul de radere este deteriorat sau uzat, nu îl utilizați, deoarece se pot produce accidente. Înlocuiți capul de radere defect înainte de a-l utiliza din nou (consultați capitolul „Înlocuirea”).

**1** Țineți aparatul în poziția de radere, cu capul de radere orientat în sus și capul de tundere orientat în jos.

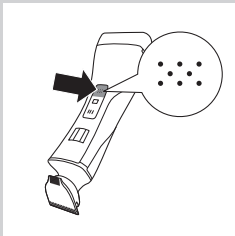

**2** Apăsați o dată butonul pornit/oprit al capului de radere pentru a porni capul de radere.

► Numai QS6160: butonul pornit/oprit se aprinde pentru a indica funcționarea capului de radere.

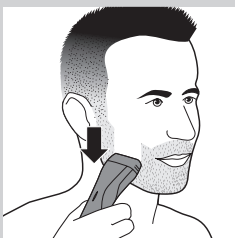

**3** Plasați capul de radere pe piele și mișcați aparatul în direcție opusă creșterii părului, apăsând ușor.

### Sugestie

- Asigurați-vă de contactul complet între capul de radere și piele.
- Puteți porni capul de radere în timp ce capul de tundere este în funcțiune. Dacă faceți acest lucru, capul de tundere se oprește imediat.

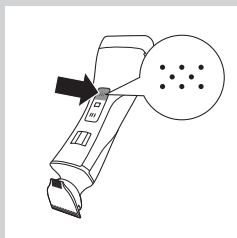

- 4 Pentru a opri capul de radere după utilizare, apăsați din nou butonul pornit/oprit al capului de radere.

### Protecția la supraîncărcare

Dacă apăsați capul de tundere sau capul de radere prea tare pe piele sau dacă elementul său tăietor se blochează (de ex. în haine etc.), butonul pornit/oprit al capului de tundere sau capului de radere blocat luminează intermitent, cu frecvență mare (numai QS6160) și aparatul se oprește automat. Înainte de a utiliza aparatul din nou, îndepărtați corpul care blochează elementele de tăiere.

### Curățare și întreținere

Curățați aparatul după fiecare utilizare.

Nu folosiți niciodată aer comprimat, bureți de sârmă, agenți de curățare abrazivi sau lichide agresive cum ar fi benzina sau acetona pentru a curăța aparatul.

Curățați aparatul și accesoriul numai cu ajutorul periuței furnizate.

*Notă: Capul de tundere și cel de radere nu necesită lubrifiere.*

#### Curățarea capului de tundere

- 1 Opriți aparatul.
- 2 Trageți pieptenele din capul de tundere.

- 3 Curățați capul de tundere sub jet de apă.

#### Curățarea conectorului capului de tundere

*Notă: Asigurați-vă că, cel puțin o dată la trei luni, conectorul capului de tundere este curățat.*

- 1 Opriți aparatul.

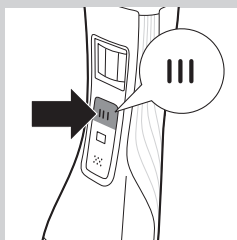
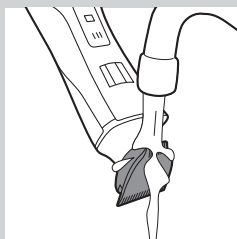
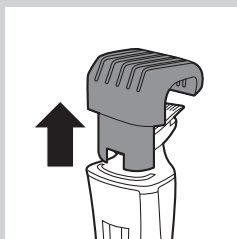



**2** Trageți cu grijă capul de tundere din aparat.



**3** Îndepărtați firele de păr din interiorul conectorului capului de tundere cu peria de curățat.



**4** Curățați interiorul capului de tundere cu peria de curățat.



**5** După curățare, puneți capul de tundere înapoi pe aparat.

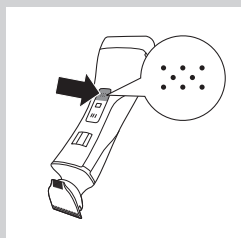

### Curățarea capului de radere

**1** Opriți aparatul.

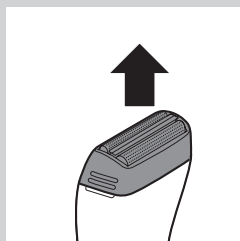

- 2** Scoateți capul de radere de pe aparat.

*Notă: Capul de radere este foarte delicat. Manevrați-l cu atenție. Înlocuiți capul de radere dacă este deteriorat.*

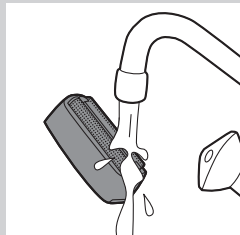

- 3** Clătiți capul de radere cu apă caldă.

Nu curățați capul de radere cu peria de curățat, pentru a evita deteriorarea acestuia.

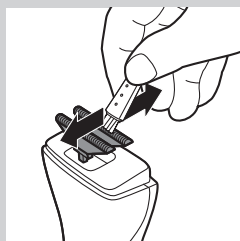

- 4** Îndepărtați firele de păr din elementele tăietoare cu peria de curățat.

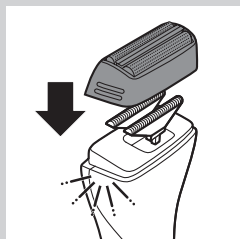

- 5** După curățare, atașați capul de radere înapoi pe aparat (clic).

## Înlocuirea

În cazul utilizării frecvente, înlocuiți suprafața de ras și elementele tăietoare în fiecare an.

### Suprafață de ras

- 1** Scoateți capul de radere de pe aparat.
- 2** Îndepărtați suprafața de ras veche de pe capul de radere.
- 3** Fixați suprafața de ras nouă în capul de radere (clic).



## Elementele tăietoare

- 1** Scoateți capul de radere de pe aparat.
- 2** Îndepărtați elementele tăietoare.
- 3** Fixați noile elemente tăietoare pe aparat (clic).

## Depozitarea

Puteți plia încărcătorul pentru transport sau depozitare ușoară.

- 1** Pentru a plia încărcătorul: pliați baza încărcătorului spre suportul aparatului.

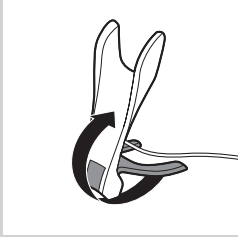

- 2** Poziționați capacul de protecție pe unitatea de radere.

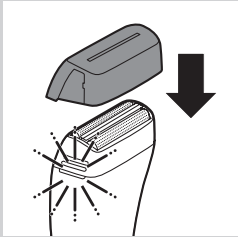

## Blocarea pentru transport (numai QS6160)

Aparatul dispune de o blocare pentru transport integrată, care împiedică pornirea accidentală a aparatului în timpul călătoriilor.

- 1** Pentru a activa blocarea pentru transport, apăsați și mențineți apăsat butonul pornit/oprit al capului de tundere, al capului de radere sau ambele, timp de cel puțin 4 secunde, cât timp indicatorul de blocare pentru transport luminează intermitent de 3 ori.
  - Blocarea pentru transport este activată numai când indicatorul luminează continuu.
- 2** Pentru a dezactiva blocarea pentru transport, apăsați și mențineți apăsat butonul pornit/oprit al capului de tundere, al capului de radere sau ambele, timp de cel puțin 4 secunde, cât timp indicatorul de blocare pentru transport luminează intermitent de 4 ori.
  - Blocarea pentru transport este dezactivată acum, iar aparatul pornește.

*Notă: Blocarea pentru transport poate fi dezactivată, de asemenea, prin încărcarea aparatului.*

## Comandarea accesoriilor

Pentru a achiziționa accesorii pentru acest aparat, vizitați magazinul nostru online la **[www.shop.philips.com/service](http://www.shop.philips.com/service)**. Dacă magazinul online nu este disponibil în țara dvs., mergeți la dealerul dvs. Philips sau un centru de service Philips. Dacă întâmpinați dificultăți în obținerea accesoriilor pentru aparatul dvs., contactați centrul de asistență pentru clienți Philips din țara dvs. Găsiți detaliile de contact în garanția internațională.

## Protecția mediului



- Nu aruncați aparatul împreună cu gunoiul menajer la sfârșitul duratei de funcționare, ci predați-l la un punct de colectare autorizat pentru reciclare. În acest fel, ajutați la protejerea mediului înconjurător.

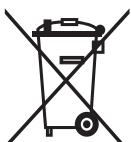

- Bateria reîncărcabilă integrată conține substanțe care pot polua mediul. Scoateți întotdeauna bateria înainte de a scoate din uz aparatul și de a-l preda la un centru de colectare oficial. Predați bateria la un punct de colectare oficial pentru baterii. Dacă nu reușiți să scoateți bateria, puteți duce aparatul la un centru de service Philips. Personalul de la acest centru va îndepărta bateria și o va recicla în conformitate cu normele de protecție a mediului.

## Îndepărtarea bateriei reîncărcabile

Scoateți bateria doar când este complet descărcată.

- 1 Scoateți aparatul din priză și lăsați-l să funcționeze până ce se oprește motorul.
- 2 Scoateți capul de radere și elementele tăietoare din aparat.
- 3 Desfaceți cele patru șuruburi ale capacului superior cu o șurubelniță.
- 4 Scoateți capacul.
- 5 Introduceți o șurubelniță sub panoul posterior și scoateți panoul.
- 6 Introduceți șurubelnița sub capacul corpului de bază și scoateți capacul.
- 7 Acum vedeți o placă de circuite imprimate.
- 7 Desfaceți bateria de placa de circuite imprimate.

Această operație necesită atenție sporită, deoarece benzile de contact ale bateriei sunt foarte ascuțite.

## Garanție și service

Dacă aveți nevoie de service sau de informații sau întâmpinați probleme, vizitați site-ul Web Philips la adresa **[www.philips.com/support](http://www.philips.com/support)** sau contactați centrul Philips de asistență pentru clienți din țara dvs. Găsiți numărul de telefon în garanția internațională. Dacă în țara dvs. nu există un astfel de centru, deplasați-vă la furnizorul dvs. Philips local.

## Введение

Поздравляем с покупкой продукции Philips! Для получения полной поддержки, оказываемой компанией Philips, зарегистрируйте прибор на веб-сайте [www.philips.com/welcome](http://www.philips.com/welcome).

## Общее описание (Рис. 1)

- 1 Высокоточный триммер (32 мм)
- 2 Насадка для подравнивания
- 3 Высокоточный триммер (15 мм)
- 4 Направляющий паз
- 5 Фиксатор настроек длины волос
- 6 Кнопка включения/выключения насадки для подравнивания
- 7 Индикатор дорожной блокировки (только для модели QS6160)
- 8 Кнопка включения/выключения бритвенной головки
- 9 Бритвенная головка
- 10 Индикатор заряда аккумулятора
- 11 Насадка-триммер
- 12 Насадка-триммер (только для модели QS6160)
- 13 Зарядное устройство
- 14 Адаптер с маленьким штекером
- 15 Защитный колпачок
- 16 Щеточка для очистки
- 17 Чехол для хранения (только для модели QS6160)

## Важная информация

Перед использованием прибора внимательно ознакомьтесь с руководством пользователя и сохраните его для дальнейшего использования в качестве справочного материала.

### Опасно!

- Избегайте попадания жидкости на адаптер.

### Предупреждение

- Перед подключением прибора убедитесь, что номинальное напряжение, указанное на адаптере, соответствует напряжению местной электросети.
- В конструкцию адаптера входит трансформатор. Запрещается заменять адаптер или присоединять к нему другие штекеры: это опасно.
- Данный прибор не предназначен для использования лицами (включая детей) с ограниченными возможностями сенсорной системы или ограниченными умственными или физическими способностями, а также лицами с недостаточным опытом и знаниями, кроме как под контролем и руководством лиц, ответственных за их безопасность.
- Не разрешайте детям пользоваться прибором или играть с ним.

### Внимание!

- Использование прибора, его зарядка и хранение должны производиться при температуре от 5°C до 35°C.
- Не заряжайте прибор в чехле для хранения.
- Используйте только адаптер и зарядное устройство, входящие в комплект поставки.

- Не погружайте прибор в воду или другие жидкости, никогда не используйте его в душе. Прибор можно ополоснуть под струей воды только для очистки.
- Если прибор подвергался существенным перепадам температуры, давления или влажности, подождите 30 минут перед тем как его использовать.
- Если адаптер или зарядное устройство повреждены, замените их оригинальными аксессуарами, чтобы обеспечить безопасную эксплуатацию прибора.
- Не пользуйтесь прибором с поврежденной или сломанной бритвенной головкой или насадкой триммера: это может привести к травме.
- Данный прибор предназначен только для подравнивания или сухого бритья волос на лице (бороды, усов и висков).

### Общие сведения

- Прибор соответствует международному стандарту техники безопасности IEC. Его можно промывать под струей воды.

### Соответствие стандартам

Данный прибор Philips соответствует стандартам по электромагнитным полям (ЭМП). При обращении согласно инструкциям, приведенным в руководстве по эксплуатации, использование прибора безопасно в соответствии с современными научными данными.



### Зарядка

Только для модели QS6160: обычно для зарядки аккумулятора требуется около 1 часа.

Только для модели QS6140: обычно для зарядки аккумулятора требуется около 4 часов.

Полностью заряженный аккумулятор обеспечивает 50 минут автономной работы.

Индикатор заряда аккумулятора:

- Во время зарядки аккумулятора индикатор мигает белым светом.
- Аккумулятор полностью заряжен, когда индикатор зарядки загорается немигающим белым светом. Индикатор будет гореть 30 минут, а затем погаснет.
- Индикатор мигает оранжевым: аккумулятор почти разряжен (прибор может работать еще примерно 10 минут).
- Индикатор часто мигает оранжевым: аккумулятор разряжен, и для дальнейшего использования прибор необходимо зарядить.

**Примечание** Прибор можно заряжать только в зарядном устройстве.

**1** Вставьте маленький штекер в зарядное устройство.

**Примечание** Маленький штекер проще подключить, когда зарядное устройство находится в сложенном виде.

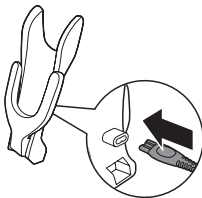



**2** Раскройте зарядное устройство (до щелчка).

**3** Подключите адаптер к розетке электросети.

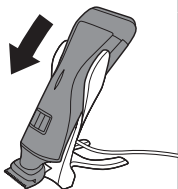

**4** Поместите прибор в зарядное устройство.

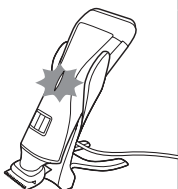

- ▶ Индикатор заряда аккумулятора начинает мигать белым светом, это означает, что прибор заряжается.
- ▶ После полной зарядки аккумулятора индикатор заряда горит немигающим белым светом.

## Использование прибора

Используйте этот прибор только для подравнивания и сухого бритья волос на лице (бороды, усов и висков). Не используйте его для подравнивания волос ниже шеи.

*Совет. При первом бритье не следует спешить. Для использования прибора необходимы некоторые навыки. Вашей коже также нужно адаптироваться к процедуре бритья.*

### Подравнивание с помощью насадки-триммера

Насадки с гребнями позволяют подравнивать волосы до различной длины.

Для начала выберите максимальную длину, чтобы привыкнуть к обращению с прибором.

В таблице ниже указаны установки длины волос и соответствующие длины волос для каждого съемного гребня.

Установленное значение	Длина волос после подравнивания
1	1 мм — 3/64 дюйма
.	1,5 мм — 1/16 дюйма
2	2 мм — 5/65 дюйма
.	2,5 мм — 3/32 дюйма
3	3 мм — 1/8 дюйма
4	4 мм — 5/32 дюйма
5	5 мм — 3/16 дюйма
6	6 мм — 1/4 дюйма
7	7 мм — 9/32 дюйма
8	8 мм — 5/15 дюйма
9	9 мм — 3/8 дюйма
10	10 мм — 13/32 дюйма

\* без насадки = 0,5 мм — 1/32 дюйма

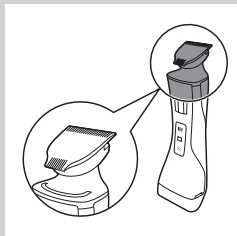

- 1** Удерживайте прибор в положении для подравнивания: насадка для подравнивания должна быть направлена вверх, а бритвенная головка — вниз.

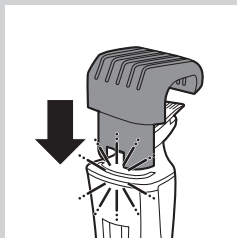

- 2** Установите гребень в направляющий паз прибора и сдвиньте его до щелчка.

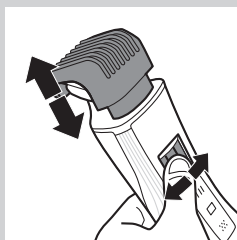

- 3** Нажмите на фиксатор настроек длины и сдвиньте его вправо или влево для выбора настройки.

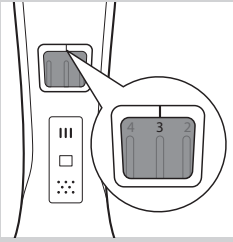

- Линия выше фиксатора настроек длины указывает, какая настройка выбрана.

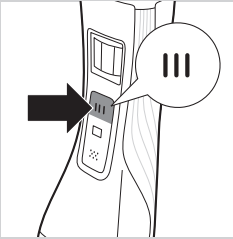

- 4** Чтобы включить насадку триммера, нажмите кнопку включения/выключения один раз.
- ▶ Только для модели QS6160: кнопка включения/выключения загорается, когда триммер находится в рабочем состоянии.

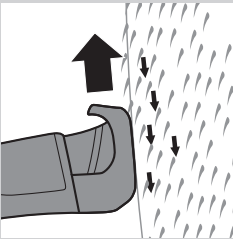

- 5** Для подравнивания волос медленно перемещайте триммер по волосам.

**Советы**

- Следите, чтобы зубцы насадки всегда были направлены в сторону движения прибора.
- Для получения ровной стрижки следите, чтобы плоская сторона гребня полностью прилегала к коже.
- Так как волосы на различных участках головы растут в разных направлениях, прибор также необходимо перемещать в разных направлениях (вверх, вниз или поперек).
- Можно переключиться на использование насадки для подравнивания во время работы головки для бритья. При этом головка для бритья отключится автоматически.
- Подравнивание триммером легче производить, если волосы и кожа сухие.

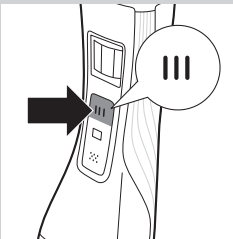

- 6** По окончании работы нажмите кнопку включения/выключения насадки для подравнивания.

**Подравнивание без гребня**

Гребень удерживает насадку для подравнивания на заданном расстоянии от головы. Насадку для подравнивания можно использовать без гребня. При использовании насадки для подравнивания без гребня волосы будут подстрижены очень коротко (прим. 0,5 мм).

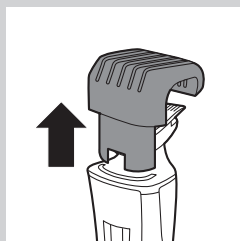

**1** Чтобы снять насадку, потяните ее с прибора.

Запрещается снимать насадку, взявшись за гибкую верхнюю часть. Снимайте насадку, взявшись за ее основание.

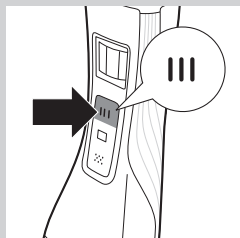

**2** Чтобы включить насадку для подравнивания, нажмите кнопку включения/выключения один раз.

**3** Держите прибор так, чтобы насадка для подравнивания была направлена вверх, и направляйте движения широкой стороны насадки вниз.

### Использование высокоточного триммера

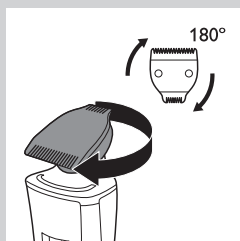

Высокоточный триммер вдвое уже широкой стороны насадки для подравнивания. Поэтому он позволяет создать более четкий контур стрижки в области ушей, висков вокруг рта и под носом.

**1** Чтобы воспользоваться высокоточным триммером, просто поворачивайте режущий блок до тех пор, пока высокоточный триммер не окажется в передней части прибора.

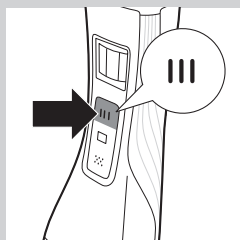

**2** Чтобы включить насадку для подравнивания, нажмите кнопку включения/выключения насадки один раз.

**3** Держите прибор так, чтобы насадка для подравнивания была направлена вверх, и направляйте движения высокоточного триммера вниз.

### Бритьё

Перед использованием бритвенной головки проверяйте ее на наличие повреждений или износа. Если бритвенная головка повреждена или изношена, не используйте ее во избежание возникновения травм. Замените поврежденную бритвенную головку (см. главу “Замена”).



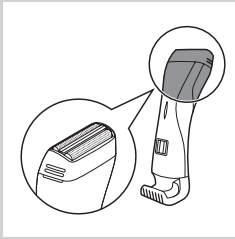

**1** Удерживайте прибор в положении для бритья: бритвенная головка должна быть направлена вверх, а насадка для подравнивания — вниз.

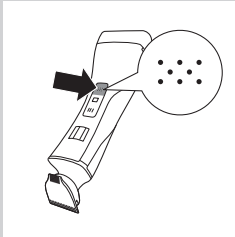

**2** Чтобы включить бритвенную головку, нажмите кнопку включения/выключения один раз.

▶ Только для модели QS6160: кнопка включения/выключения загорается, когда бритвенная головка находится в рабочем состоянии.

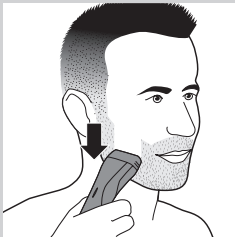

**3** Мягко приложите бритвенную головку к поверхности кожи, и медленно перемещайте прибор против направления роста волос, слегка прижимая его к коже.

**Совет**

- Следите, чтобы бритвенная головка полностью соприкасалась с кожей.
- Можно переключиться на использование бритвенной головки во время работы насадки для подравнивания. При этом насадка для подравнивания отключится автоматически.

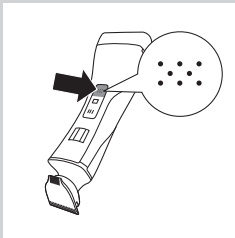

**4** Чтобы отключить бритвенную головку после использования, снова нажмите кнопку включения/выключения.

**Защита от перегрузки**

При излишнем давлении на насадку для подравнивания или на бритвенную головку или при блокировке режущих деталей (например, если в них попала одежда) кнопка включения/выключения насадки или бритвенной головки начинает быстро мигать (только для модели QS6160), и прибор отключается автоматически. Прежде чем возобновить использование прибора, удалите блокирующий объект.

## Очистка и уход

Всегда очищайте устройство после использования.

Запрещается использовать для чистки прибора сжатый воздух, губки с абразивным покрытием, абразивные чистящие средства или растворители типа бензина или ацетона.

Очищайте прибор и адаптер только с помощью прилагаемой щеточки.

*Примечание Насадка для подравнивания и бритвенная головка не требуют смазки.*

### Очистка насадки для подравнивания

- 1** Выключите прибор.
- 2** Снимите гребень с насадки для подравнивания, потянув его.
- 3** Промойте насадку под струей воды.

### Очистка крепления насадки для подравнивания

*Примечание Обязательно чистите крепление насадки для подравнивания по меньшей мере раз в три месяца.*

- 1** Выключите прибор.
- 2** Снимите насадку для подравнивания, осторожно потянув ее.
- 3** Удалите волосы из внутренней части насадки для подравнивания с помощью щеточки для очистки.

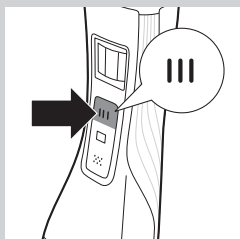
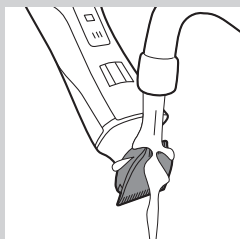
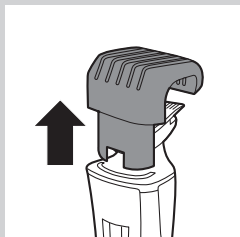



**4** Внутренние части насадки также следует очищать щеточкой.



**5** После очистки снова установите насадку для подравнивания на прибор.

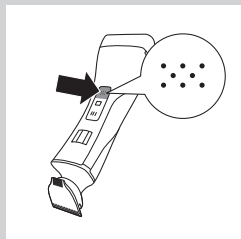

### Очистка бритвенной головки

**1** Выключите прибор.

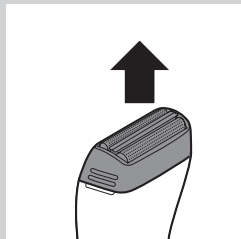

**2** Снимите бритвенную головку, потянув ее с прибора.

*Примечание* Бритвенная головка является хрупкой деталью. Обращайтесь с ней бережно. При наличии повреждений замените головку.

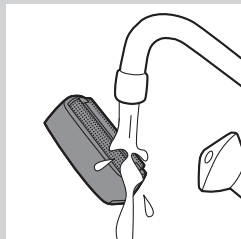

**3** Промойте бритвенную головку теплой водой.

Не чистите бритвенную головку щеточкой для чистки, это может привести к повреждению.

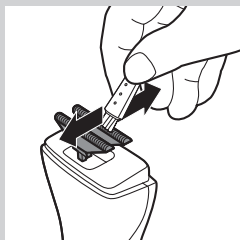

**4** Удалите волоски с лезвий при помощи щеточки для очистки.

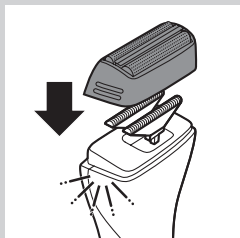

**5** После очистки установите бритвенную головку на место (до щелчка).

### Замена

При частом использовании бритвенную сетку и лезвия следует менять раз в год.

#### Бритвенная сетка

- 1** Снимите бритвенную головку, потянув ее с прибора.
- 2** Снимите с бритвенной головки старую сетку.
- 3** Закрепите новую бритвенную сетку на бритвенной головке (до щелчка).

#### Лезвия

- 1** Снимите бритвенную головку, потянув ее с прибора.
- 2** Удалите лезвия.
- 3** Установите новые лезвия на прибор (до щелчка).

### Хранение

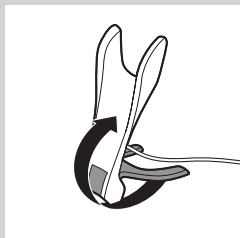

Для удобства хранения и перевозки зарядное устройство можно сложить.

- 1** Чтобы сложить зарядное устройство, поверните основание зарядного устройства вокруг держателя прибора.

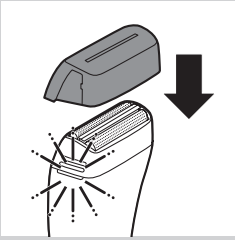

- 2 Наденьте защитную насадку на бритвенный блок.

### Дорожная блокировка (только для модели QS6160)

Прибор оснащен системой дорожной блокировки, которая предотвращает случайное включение прибора в дороге.

- 1 Для включения дорожной блокировки, нажмите и удерживайте кнопку включения/ выключения насадки для подравнивания, кнопку включения/ выключения бритвенной головки или обе кнопки по меньшей мере 4 секунды, пока индикатор дорожной блокировки не мигнет три раза.
  - ▶ Дорожная блокировка включена только когда индикатор загорается ровным светом.
- 2 Для отключения дорожной блокировки, нажмите и удерживайте кнопку включения/ выключения насадки для подравнивания, кнопку включения/ выключения бритвенной головки или обе по меньшей мере 4 секунды, пока индикатор дорожной блокировки не мигнет четыре раза.
  - ▶ Теперь дорожная блокировка выключена, и прибор можно включить.

*Примечание* Дорожную блокировку также можно отключить, поставив прибор на зарядку.

### Заказ дополнительных принадлежностей

Для приобретения принадлежностей для данного прибора посетите наш интернет-магазин по адресу [www.shop.philips.com/service](http://www.shop.philips.com/service). Если в вашей стране данный магазин отсутствует, обратитесь в торговую организацию Philips или в сервисный центр Philips. Если у вас возникли вопросы относительно заказа принадлежностей для прибора, обратитесь в центр поддержки потребителей Philips в вашей стране. Контактная информация указана на гарантийном талоне.

## Защита окружающей среды



- После окончания срока службы не выбрасывайте прибор вместе с бытовыми отходами. Передайте его в специализированный пункт для дальнейшей утилизации. Этим вы поможете защитить окружающую среду.



- Аккумулятор содержит вещества, загрязняющие окружающую среду. После окончания срока службы прибора и передачи его для утилизации аккумулятора необходимо извлечь. Аккумулятор следует утилизировать в специализированных пунктах. Если при извлечении аккумулятора возникли затруднения, можно передать прибор в сервисный центр Philips, где аккумулятор извлекут и утилизируют безопасным для окружающей среды способом.

### Извлечение аккумулятора

Перед извлечением аккумулятор должен быть полностью разряжен.

- 1 Отключите прибор от электросети, включите и подождите, пока мотор не остановится.
- 2 Снимите бритвенную головку и лезвия с прибора.
- 3 Удалите четыре винта на верхней крышке с помощью отвертки.
- 4 Снимите крышку.
- 5 Вставьте отвертку под заднюю панель, после чего удалите эту панель.
- 6 Вставьте отвертку под крышку пластикового корпуса и удалите крышку.
- 7 Будет видна печатная плата.
- 7 Отсоедините аккумулятор от печатной платы.

Будьте осторожны: контактные полосы аккумулятора очень острые.

## Гарантия и обслуживание

При возникновении проблемы или при необходимости получения сервисного обслуживания или информации посетите веб-сайт Philips [www.philips.com/support](http://www.philips.com/support) или обратитесь в центр поддержки потребителей Philips в вашей стране (номер телефона центра указан на гарантийном талоне). Если в вашей стране подобный центр отсутствует, обратитесь к местному торговому представителю Philips.

## Úvod

Gratulujeme Vám ku kúpe a vitajte medzi zákazníkmi spoločnosti Philips!  
Ak chcete využiť všetky výhody zákazníckej podpory spoločnosti Philips, zaregistrujte svoj výrobok na adrese [www.philips.com/welcome](http://www.philips.com/welcome).

## Opis zariadenia (Obr. 1)

- 1 Presný zastrihávač (32 mm)
- 2 Zastrihávacia hlava
- 3 Presný zastrihávač (15 mm)
- 4 Vodiaca drážka
- 5 Tlačidlo nastavenia dĺžky strihu
- 6 Vypínač zastrihávacej hlavy
- 7 Indikátor cestovného zámku (len model QS6160)
- 8 Vypínač holiacej hlavy
- 9 Holiaca hlava
- 10 Indikátor stavu batérie
- 11 Hrebeň na zastrihávanie
- 12 Hrebeň na zastrihávanie (len model QS6160)
- 13 Nabíjací podstavec
- 14 Adaptér s malou koncovkou
- 15 Ochranný kryt
- 16 Čistiaca kefka
- 17 Úložné puzdro (len model QS6160)

## Dôležité

Pred použitím zariadenia si pozorne prečítajte tento návod na použitie a uschovajte si ho na použitie v budúcnosti.

### Nebezpečenstvo

- Adaptér udržiavajte v suchu.

### Varovanie

- Pred pripojením zariadenia do siete skontrolujte, či napätie uvedené na adaptéri zodpovedá napätiu v sieti.
- Súčasťou adaptéra je transformátor. Adaptér nesmiete oddeliť a vymeniť za iný typ zástrčky, lebo by ste mohli spôsobiť nebezpečnú situáciu.
- Spotrebič nie je určený na používanie osobami (vrátane detí) so zníženými fyzickými, zmyslovými alebo mentálnymi schopnosťami alebo s nedostatkom skúseností a vedomostí, pokiaľ im osoba zodpovedná za ich bezpečnosť neposkytuje dohľad alebo ich nepoučila o používaní spotrebiča.
- Toto zariadenie nesmú obsluhovať deti. Deti musia byť pod dozorom, aby sa nehrali so zariadením.

### Výstraha

- Zariadenie používajte, nabíjajte a skladujte pri teplotách 5 °C až 35 °C.
- Zariadenie nenabíjajte v úložnom puzdre.
- Používajte iba dodaný adaptér a nabíjací podstavec.
- Zariadenie nikdy neponárajte do vody ani inej kvapaliny, ani ho nepoužívajte v sprche. Ak chcete zariadenie očistiť, opláchnite ho iba pod tečúcou vodou.

- Pri náhlej zmene teploty, tlaku alebo vlhkosti, nechajte zariadenie pred jeho použitím 30 minút prispôbiť okolitým podmienkam.
- Ak je poškodený adaptér alebo nabíjací podstavec, vždy ho nechajte vymeniť za niektorý z originálnych typov, aby ste predišli nebezpečným situáciám.
- Zariadenie nesmiete používať, ak je holiaca hlava alebo jeden z hrebeňov na zastrihávanie poškodený alebo zlomený, pretože by mohlo dôjsť k poraneniu.
- Toto zariadenie je určené len na zastrihávanie a suché holenie chĺpkov v oblasti tváre (brada, fúzy a bokombrady).



### Všeobecné informácie

- Zariadenie vyhovuje medzinárodné schváleným bezpečnostným predpisom IEC a môžete ho bezpečne čistiť pod tečúcou vodou.

### Súlad zariadenia s normami

Toto zariadenie značky Philips vyhovuje všetkým normám týkajúcim sa elektromagnetických polí (EMF). Ak budete zariadenie používať v súlade s pokynmi v tomto návode na použitie, bude jeho použitie bezpečné podľa všetkých v súčasnosti známych vedeckých poznatkov.

## Nabíjanie

Len model QS6160: Nabíjanie bežne trvá približne 1 hodinu.

Len model QS6140: Nabíjanie bežne trvá približne 4 hodiny.

Keď je zariadenie úplne nabité, môžete ho používať 50 minút.

Indikátor stavu batérie:

- Keď indikátor stavu batérie bliká nabiele, batéria sa nabíja.
- Keď indikátor stavu batérie nepretržite svieti nabiele, batéria je úplne nabitá. Indikátor stavu batérie svieti 30 minút a potom zhasne.
- Keď indikátor stavu batérie bliká naoranžovo, batéria je takmer vybitá (zostáva pribl. 10 minút prevádzkového času).
- Keď indikátor stavu batérie rýchlo bliká naoranžovo, batéria je vybitá a pred opätovným použitím musíte zariadenie nabiť.

**Poznámka:** Zariadenie je možné nabíjať iba v nabíjacom podstavci.

**1** Malú koncovku pripojte do nabíjacieho podstavca.

**Poznámka:** Malú koncovku možno najjednoduchšie zapojiť, keď je nabíjací podstavec zložený.

**2** Rozložte nabíjací podstavec („kliknutie“).

**3** Adaptér pripojte do sieťovej zásuvky.

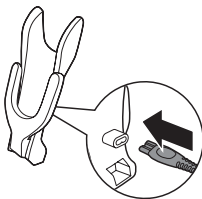



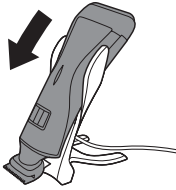

**4** Zariadenie postavte do nabíjacieho podstavca.

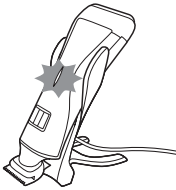

- ▶ Indikátor stavu batérie začne blikať nabiele, čím signalizuje, že sa zariadenie nabíja.
- ▶ Keď je batéria úplne nabitá, indikátor stavu batérie nepretržite svieti nabiele.

### Použitie zariadenia

Zariadenie môžete používať na zastrihávanie alebo suché holenie chlpkov v oblasti tváre (brada, fúzy a bokombrady). Toto zariadenie nie je určené na holenie ani zastrihávanie dolných častí tela.

*Tip: Pri prvom holení postupujte pomaly. So zariadením sa musíte najskôr naučiť narábať. Vaša pokožka taktiež potrebuje trochu času, aby si na túto procedúru privykla.*

### Strihanie s hrebeňovým nastavcom

Hrebene na zastrihávanie vám umožňujú rôzne dĺžky zastrihávania. Začnite s najvyšším nastavením, aby ste sa so zariadením naučili správne narábať.

V nižšie uvedenej tabuľke nájdete prehľad nastavení dĺžky strihu a príslušných dĺžok strihu.

Nastavenie	Dĺžka strihu po zastrihnutí
1	1 mm
.	1,5 mm
2	2 mm
.	2,5 mm
3	3 mm
4	4 mm
5	5 mm
6	6 mm
7	7 mm

Nastavenie	Dĺžka strihu po zastrihnutí
8	8 mm
9	9 mm
10	10 mm

\* bez hrebeňového nástavca = 0,5 mm

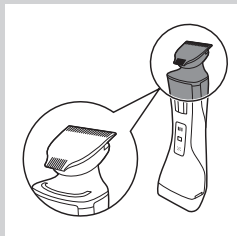

- 1** Zariadenie držte v polohe na zastrihávanie so zastrihávacou hlavou otočenou nahor a holiacou hlavou otočenou nadol.

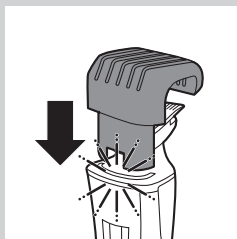

- 2** Hrebeňový nástavec zasuňte do vodiacej drážky zariadenia („cvaknutie“).

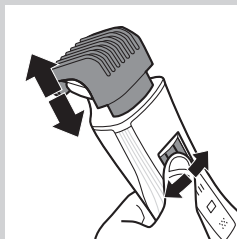

- 3** Stlačte tlačidlo nastavenia dĺžky strihu a jeho posunutím zľava doprava alebo sprava doľava zvolte nastavenie.

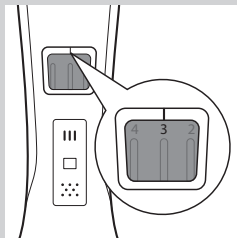

- Čiarka nad tlačidlom nastavenia dĺžky strihu označuje, ktoré nastavenie ste zvolili.

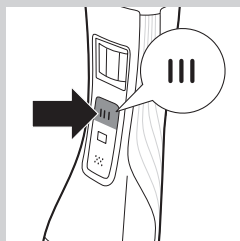

- 4** Zastrihávaci hlavu zapnite jedným stlačením jej vypínača.  
 ▶ Len model QS6160: Vypínač sa rozsvieti, čím signalizuje, že je zastrihávacia hlava zapnutá.

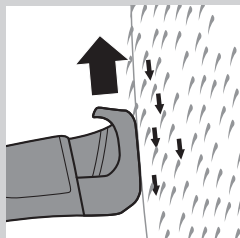

- 5** Pri zastrihávaní chĺpkov posúvajte hrebeňový nástavec na zastrihávanie cez chĺpky pomaly.

#### Tipy

- Zuby hrebeňa na zastrihávanie musia byť vždy obrátené v smere pohybu zariadenia.
- Plochá strana hrebeňa na zastrihávanie sa musí neustále dotýkať povrchu pokožky, inak nedosiahnete rovnomernú dĺžku strihu.
- Keďže vlasy rastú rôznymi smermi, musíte strojíčkom pohybovať tiež rôznymi smermi (nahor; nadol alebo priečne).
- Zastrihávaci hlavu môžete zapnúť aj počas prevádzky holiacej hlavy. V takomto prípade sa holiaca hlava automaticky vypne.
- Strihanie je jednoduchšie, ak sú chĺpky a pokožka suchá.

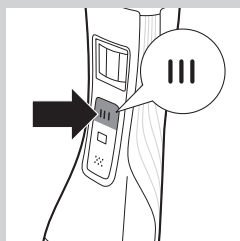

- 6** Po skončení znovu stlačte vypínač zastrihávacej hlavy a vypnite ju.

### Zastrihávanie bez hrebeňového nástavca

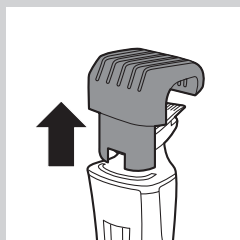

Hrebeňový nástavec udržiava zastrihávaci hlavu v určitej vzdialenosti od pokožky hlavy. Zastrihávaci hlavu môžete používať aj bez hrebeňového nástavca. Ak použijete zastrihávaci hlavu bez hrebeňového nástavca, zariadenie ostrihá vlasy tesne pri pokožke (pribl. 0,5 mm).

- 1** Hrebeňový nástavec od zariadenia odpojte tak, že zaň potiahnete. Nikdy neťahajte za pružný koniec nástavca. Ťahajte vždy za jeho spodnú časť.

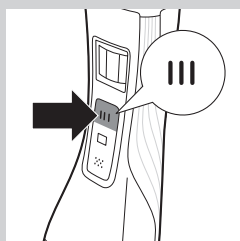

- 2** Zastrihávaci hlavu zapnite stlačením jej vypínača.

- 3** Zariadenie držte zastrihávacou hlavou smerom nahor a širokou stranou zastrihávacej hlavy robte plynulé ťahy smerom nadol.

## Používanie presného zastrihávača

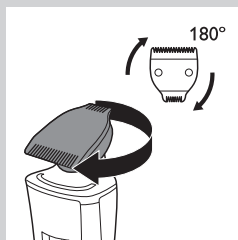

Presný zastrihávač je o polovicu užší ako široká strana zastrihávacej hlavy. Preto umožňuje presnejšie vytváranie oblastí okolo uší, bokombrád a taktiež oblastí okolo úst a pod nosom.

- 1 Ak chcete použiť presný zastrihávač, strihaciu jednotku jednoducho otočte tak, aby presný zastrihávač smeroval k prednej časti zariadenia.

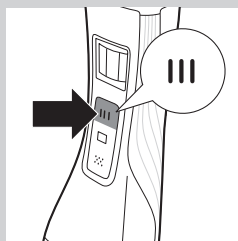

- 2 Zastrihávaciu hlavu zapnite stlačením jej vypínača.
- 3 Zariadenie držte zastrihávacou hlavou smerom nahor a presným zastrihávačom robte plynulú ťahy smerom nadol.

## Holenie

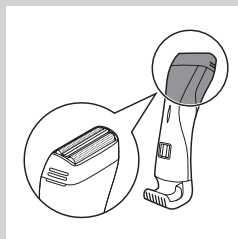

Pred každým použitím holiacej hlavy skontrolujte, či nie je poškodená alebo opotrebovaná. Ak je holiaca hlava poškodená alebo opotrebovaná, nepoužívajte ju, pretože môže spôsobiť poranenie. Pred ďalším použitím poškodenú holiacu hlavu vymeňte (pozrite si kapitolu „Výmena“).

- 1 Zariadenie držte v polohe na holenie s holiacou hlavou otočenou nahor a zastrihávacou hlavou otočenou nadol.

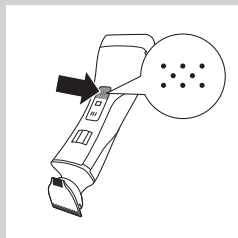

- 2 Holiacu hlavu zapnite jedným stlačením jej vypínača.
  - ▶ Len model QS6160: Vypínač sa rozsvieti, čím signalizuje, že je holiaca hlava zapnutá.

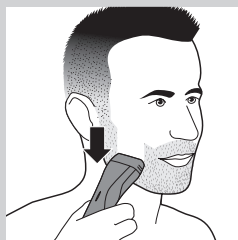

- 3 Holiacu hlavu priložte na pokožku a zariadením pohybujte proti smeru rastu chlôpkov, pričom naň zľahka pritláčajte.

### Tip

- Uistite sa, že holiaca hlava je v tesnom kontakte s pokožkou.
- Holiacu hlavu môžete zapnúť aj počas prevádzky zastrihávacej hlavy. V takomto prípade sa zastrihávacia hlava automaticky vypne.

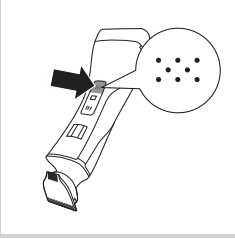

- 4** Ak chcete holiacu hlavu po použití vypnúť, znovu stlačte vypínač holiacej hlavy.

### Ochrana proti preťaženiu

Ak zastrihávaciu alebo holiacu hlavu pritlačíte na pokožku veľmi silno alebo ak sa jej strihací prvok zasekne (napr. pri zachytení odevu a pod.), vypínač zaseknutej zastrihávacej alebo holiacej hlavy začne rýchlo blikať (len model QS6160) a zariadenie sa automaticky vypne. Pred opätovným použitím zariadenia odstráňte príčinu zaseknutia strihacích prvkov.

### Čistenie a údržba

Po každom použití zariadenie očistite.

Na čistenie zariadenia nikdy nepoužívajte stlačený vzduch, drôtenky, drsné čistiace prostriedky ani agresívne kvapaliny ako benzín alebo acetón.

Zariadenie a adaptér čistite len pomocou dodanej čistiacej kefky.

*Poznámka: Zastrihávacia a holiaca hlava nevyžadujú žiadne mazanie.*

#### Čistenie zastrihávacej hlavy

- 1** Vypnite zariadenie.
- 2** Vysuňte hrebeňový nástavec zo zastrihávacej hlavy.

- 3** Zastrihávaciu hlavu očistite pod tečúcou vodou.

#### Čistenie konektora zastrihávacej hlavy

*Poznámka: Dbajte na to, aby ste konektor zastrihávacej hlavy čistili minimálne raz za tri mesiace.*

- 1** Vypnite zariadenie.

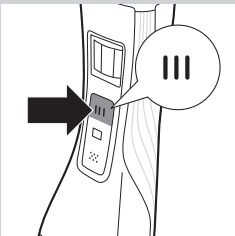
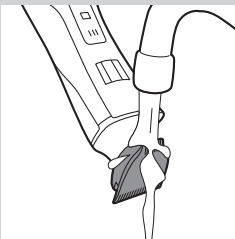
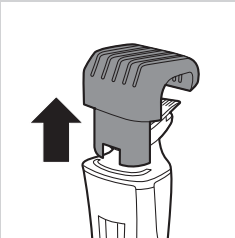



**2** Opatrne vysuňte zastrihávaciu hlavu zo zariadenia.



**3** Pomocou čistiacej kefky odstráňte z vnútornej časti konektora zastrihávaciej hlavy zvyšky chĺpkov.



**4** Pomocou čistiacej kefky vyčistite aj vnútornú časť zastrihávaciej hlavy.



**5** Po dokončení čistenia nasadíte zastrihávaciu hlavu späť na zariadenie.

### Čistenie holiacej hlavy

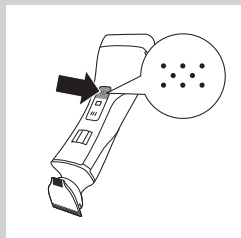

**1** Vypnite zariadenie.

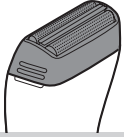

- 2** Vytiahnite holiacu hlavu zo zariadenia.

*Poznámka: Holiaca hlava je veľmi jemná. Zaobchádzajte s ňou opatrne. Ak je holiaca hlava poškodená, vymeňte ju.*

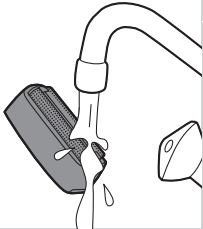

- 3** Holiacu hlavu opláchnite vlažnou vodou.

Holiacu hlavu nečistite čistiacou kefkou, pretože by ste ju mohli poškodiť.

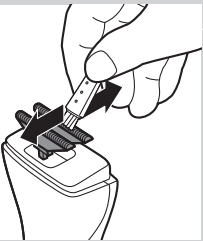

- 4** Pomocou čistiacej kefky odstráňte zo strihacej jednotky chĺpky.

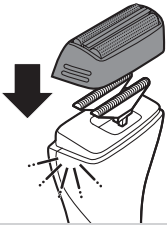

- 5** Po dokončení čistenia nasad'te holiacu hlavu späť na zariadenie („cvaknutie“).

## Výmena

V prípade častého používania je potrebné vymieňať holiacu fóliu a strihaciu jednotku raz ročne.

### Holiaci fólia

- 1** Vytiahnite holiacu hlavu zo zariadenia.
- 2** Z holiacej hlavy vyberte starú holiacu fóliu.
- 3** Vložte do holiacej hlavy novú holiacu fóliu („cvaknutie“).

## Strihacia jednotka

- 1** Vytiahnite holiacu hlavu zo zariadenia.
- 2** Vytiahnite strihaciu jednotku.
- 3** Nasadte na zariadenie novú strihaciu jednotku („cvaknutie“).

## Odkladanie

Na zjednodušenie prepravy alebo odkladania môžete nabíjačku zložiť.

- 1** Zloženie nabíjačky: podstavec nabíjačky zložte smerom k držiaku zariadenia.

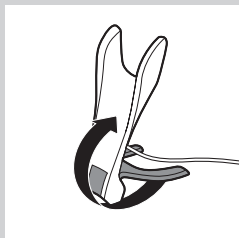

- 2** Na holiacu jednotku nasadte ochranný kryt.

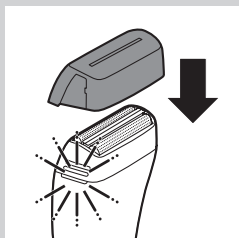

## Cestovný zámok (len model QS6160)

Zariadenie je vybavené cestovným zámkom, ktorý zabraňuje náhodnému zapnutiu zariadenia počas cestovania.

- 1** Ak chcete aktivovať cestovný zámok, stlačte a podržte stlačený vypínač zastrihávacej hlavy, vypínač holiacej hlavy alebo oba vypínače súčasne po dobu minimálne 4 sekúnd, kým indikátor cestovného zámku 3-krát neblinkne.
  - Cestovný zámok je zapnutý iba vtedy, ak indikátor nepretržite svieti.
- 2** Ak chcete cestovný zámok vypnúť, stlačte a podržte stlačený vypínač zastrihávacej hlavy, vypínač holiacej hlavy alebo oba vypínače súčasne po dobu minimálne 4 sekúnd, kým indikátor cestovného zámku 4-krát neblinkne.
  - Cestovný zámok sa vypne a zariadenie sa zapne.

*Poznámka: Cestovný zámok sa taktiež vypne pri nabíjaní zariadenia.*



## Objednávanie príslušenstva

Ak chcete zakúpiť príslušenstvo k tomuto spotrebiču, navštívte náš obchod online na stránke **www.shop.philips.com/service**. Ak vo Vašej krajine nie je obchod online dostupný, obráťte sa na predajcu alebo servisné stredisko výrobkov značky Philips. Ak máte problémy s objednaním príslušenstva pre svoj spotrebič, obráťte sa na Stredisko starostlivosti o zákazníkov spoločnosti Philips vo svojej krajine. Kontaktné údaje strediska nájdete v priloženom celosvetovo platnom záručnom liste.

## Životné prostredie



- Zariadenie na konci jeho životnosti neodhadzujte spolu s bežným komunálnym odpadom, ale kvôli recyklácii ho zanezte na miesto oficiálneho zberu. Pomôžete tak chrániť životné prostredie.



- Zabudovaná nabíjateľná batéria obsahuje látky, ktoré môžu znečistiť životné prostredie. Pred likvidáciou zariadenia alebo jeho odovzdaním na mieste oficiálneho zberu batériu vyberte. Batériu odovzdajte na mieste oficiálneho zberu pre batérie. Ak máte problémy s vybratím batérie, zariadenie môžete tiež zaniest' do servisného centra spoločnosti Philips, kde batériu vyberú a odstránia spôsobom, ktorý je bezpečný pre životné prostredie.

### Vyberanie nabíjateľnej batérie

Dobíjateľnú batériu odstráňte, len ak je úplne vybitá.

- 1 Zariadenie odpojte zo siete a motor nechajte pracovať, až kým nezastane.
- 2 Vysuňte holiacu hlavu a strihaciu jednotku zo zariadenia.
- 3 Pomocou skrutkovača uvoľnite štyri skrutky vrchného krytu.
- 4 Zložte kryt.
- 5 Zasuňte skrutkovač pod zadný panel a odstráňte ho.
- 6 Zasuňte skrutkovač pod kryt hlavného tela zariadenia a kryt odstráňte.
- 7 Uvidíte plošný spoj.
- 7 Odpojte batériu od plošného spoja.

Dajte pozor, hrany batérie sú veľmi ostré.

## Záruka a servis

Ak potrebujete servis, informácie alebo máte problém, navštívte webovú stránku spoločnosti Philips na adrese **www.philips.com/support** alebo sa obráťte na Stredisko starostlivosti o zákazníkov spoločnosti Philips vo svojej krajine. Telefónne číslo strediska nájdete v priloženom celosvetovo platnom záručnom liste. Ak sa vo Vašej krajine toto stredisko nenachádza, obráťte sa na miestneho predajcu výrobkov značky Philips.

## Uvod

Čestitamo vam za nakup in dobrodošli pri Philipsu! Če želite popolnoma izkoristiti podporo, ki jo nudi Philips, registrirajte izdelek na [www.philips.com/welcome](http://www.philips.com/welcome).

## Splošni opis (Sl. 1)

- 1 Natančni prirezovalnik (32 mm)
- 2 Prirezovalna glava
- 3 Natančni prirezovalnik (15 mm)
- 4 Vodilni utor
- 5 Izbirnik za dolžino dlačic
- 6 Gumb za vklop/izklop prirezovalne glave
- 7 Indikator potovalnega zaklepa (samo QS6160)
- 8 Gumb za vklop/izklop brivne glave
- 9 Brivna glava
- 10 Indikator stanja baterije
- 11 Prirezovalni glavnik
- 12 Prirezovalni glavnik (samo QS6160)
- 13 Stojalo za polnjenje
- 14 Adapter z majhnim vtikačem
- 15 Zaščitni pokrovček
- 16 Ščetka za čiščenje
- 17 Torbica za shranjevanje (samo QS6160)

## Pomembno

Pred uporabo aparata natančno preberite ta uporabniški priročnik in ga shranite za poznejšo uporabo.

### Nevarnost

- Adapterja ne močite.

### Opozorilo

- Preden aparat priključite na električno omrežje, preverite, ali na adapterju navedena napetost ustreza napetosti lokalnega električnega omrežja.
- V adapter je vgrajen transformator. Odstranitev in zamenjava adapterja z drugim nista dovoljeni, saj to lahko povzroči nevarnost.
- Aparat ni namenjen uporabi s strani otrok in oseb z zmanjšanimi telesnimi, čutnimi ali duševnimi sposobnostmi ali oseb s pomanjkljivimi izkušnjami in znanjem, razen če jih pri uporabi nadzoruje ali jim svetuje oseba, ki je odgovorna za njihovo varnost.
- Aparat ni namenjen uporabi s strani otrok. Pazite, da se otroci z aparatom ne bodo igrali.

### Previdno

- Aparat uporabljajte, polnite in hranite pri temperaturi med 5 °C in 35 °C.
- Aparata ne polnite v torbici za shranjevanje.
- Uporabljajte samo priložena adapter in stojalo za polnjenje.
- Aparata ne potaplajte v vodo ali katerokoli drugo tekočino in ga ne uporabljajte pod tušem. Čistite ga samo tako, da ga splaknete pod tekočo vodo.

- Če je bil aparat izpostavljen veliki temperaturni razliki, tlaku ali vlagi, pred uporabo počakajte 30 minut, da se prilagodi razmeram.
- Če je adapter ali stojalo za polnjenje poškodovano, ga obvezno zamenjate z originalnim nadomestnim delom, da se izognete nevarnosti.
- Aparata ne uporabljajte, če je poškodovana brivna glava ali kateri izmed prirezovalnih glavnikov, ker se lahko poškodujete.
- Aparat je namenjen samo prirezovanju in suhemu britju obraznih dlačic (brade, brkov in zalizcev).



### Splošno

- Aparat ustreza mednarodno sprejetim varnostnim predpisom IEC in ga lahko varno čistite pod tekočo vodo.

### Skladnost s standardi

Ta Philipsov aparat ustreza vsem standardom glede elektromagnetnih polj (EMF). Če z aparatom ravnate v skladu z navodili v tem priročniku, je njegova uporaba glede na danes veljavne znanstvene dokaze varna.

## Polnjenje

Samo QS6160: polnjenje običajno traja približno 1 uro.

Samo QS6140: polnjenje običajno traja približno 4 ure.

Ko je aparat popolnoma napolnjen, ga lahko uporabljate 50 minut.

Indikator stanja baterije:

- Ko indikator stanja baterije utripa belo, se baterija polni.
- Ko indikator stanja baterije neprekinjeno sveti belo, je baterija povsem napolnjena. Indikator stanja baterije sveti 30 minut, nato pa se izklopi.
- Ko indikator stanja baterije utripa oranžno, je baterija skoraj prazna (energije je še približno za 10 minut delovanja).
- Ko indikator stanja baterije hitro utripa oranžno, je baterija prazna in aparat je treba pred ponovno uporabo napolniti.

*Opomba: Aparat lahko polnite samo v stojalu za polnjenje.*

**1** Majhen vtič vstavite v stojalo za polnjenje.

*Opomba: Majhni vtiči najlažje vstavite, če je stojalo za polnjenje zloženo.*

**2** Razprite stojalo za polnjenje ("klik").

**3** Vstavite adapter v stensko vtičnico.

**4** Aparat postavite na stojalo za polnjenje.

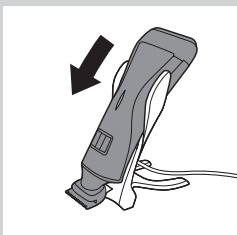
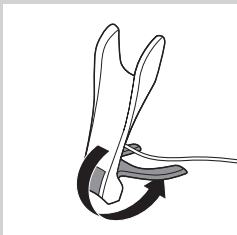
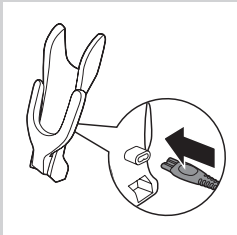

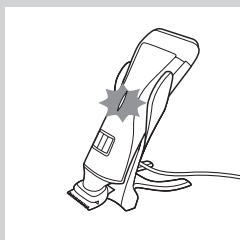

- ▶ Indikator stanja baterije začne utripati belo, kar označuje, da se aparat polni.
- ▶ Ko je baterija povsem napolnjena, indikator stanja baterije neprekinjeno sveti belo.

### Uporaba aparata

Aparat lahko uporabljate za prirezovanje ali suho britje obraznih dlačic (brade, brkov in zalizcev). Ne uporabljajte ga za britje ali prirezovanje nižje po telesu.

*Namig: Pri prvem britju si vzemite čas. Ščasoma boste pridobili občutek za uporabo aparata. Na britje se mora privaditi tudi vaša koža.*

### Prirezovanje z glavnikom

Prirezovalni glavnik omogočajo prirezovanje na različne dolžine. Začnite z najvišjo nastavitvijo, da se navadite na aparat. Oglejte si spodnjo preglednico za nastavitve dolžine in ustrezne dolžine dlačic.

Nastavitev	Dolžina dlačic po prirezovanju
1	1 mm – 3/64 palca
.	1,5 mm – 1/16 palca
2	2 mm – 5/65 palca
.	2,5 mm – 3/32 palca
3	3 mm – 1/8 palca
4	4 mm – 5/32 palca
5	5 mm – 3/16 palca
6	6 mm – 1/4 palca
7	7 mm – 9/32 palca
8	8 mm – 5/15 palca
9	9 mm – 3/8 palca
10	10 mm – 13/32 palca

\* brez glavnika = 0,5 mm – 1/32 palca

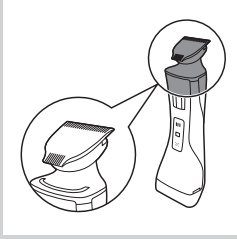

- 1** Aparat držite v položaju za prerezovanje, pri čimer naj bo prerezovalna glava obrnjena navzgor, brivna glava pa navzdol.

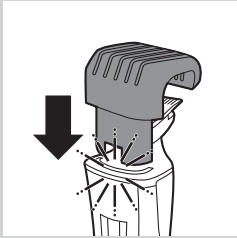

- 2** Namestite glavnik v vodilni utor aparata ("klik").

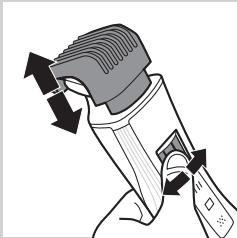

- 3** Pritisnite izbirnik za dolžino dlačic in s premikanjem z leve proti desni ali obratno izberite nastavev.

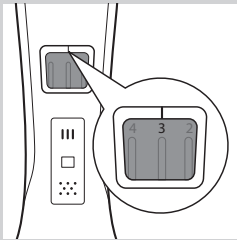

- Črtica nad izbirnikom za dolžino dlačic označuje izbrano nastavev.

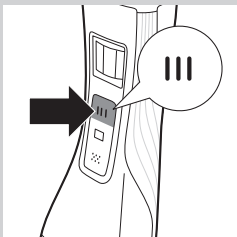

- 4** Za vklop prerezovalne glave enkrat pritisnite gumb za vklop/izklop prerezovalne glave.  
 ▶ Samo QS6160: gumb za vklop/izklop začne svetiti, kar označuje, da prerezovalna glava deluje.

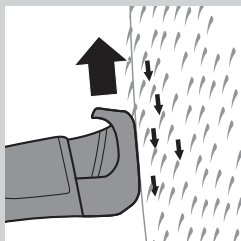

- 5** Prirezujete tako, da prirezovalni glavnik počasi premikate skozi dlačice.

#### Nasveti

- Konica prirezovalnega glavnika mora biti vedno obrnjena v smeri premikanja aparata.
- Da bodo dlačice enakomerno postržene, mora biti ploski del prirezovalnega glavnika vedno v popolnem stiku s kožo.
- Ker dlačice rastejo v različne smeri, morate tudi aparat pomikati v različnih smereh (navzgor; navzdol in počez).
- Prirezovalno glavo lahko vklopite, ko deluje brivna glava. V tem primeru se brivna glava takoj izklopi.
- Britje je lažje, če so koža in dlačice suhi.

- 6** Ko zaključite, znova pritisnite gumb za vklop/izklop prirezovalne glave, da jo izklopite.

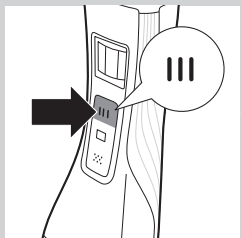

#### Prirezovanje z glavnikom

Glavnik ohranja prirezovalno glavo na nastavljeni razdalji od glave. Prirezovalno glavo lahko uporabljate brez glavnika. V tem primeru dlačice odrežete blizu kože (približno 0,5 mm).

- 1** Glavnik odstranite tako, da ga povlečete z aparata. Ne vlecite za gibki vrh glavnika. Vedno vlecite za spodnji del.

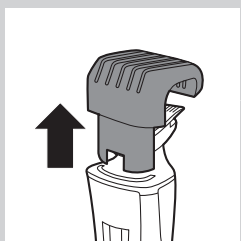

- 2** Za vklop prirezovalne glave pritisnite gumb za vklop/izklop prirezovalne enote.

- 3** Aparat držite tako, da je prirezovalna glava obrnjena navzgor; in se s široko stranjo prirezovalne glave pomikajte navzdol.

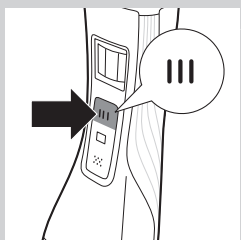

#### Uporaba natančnega prirezovalnika

Natančni prirezovalnik je polovico ožji kot široka stran prirezovalne glave, zato ga lahko uporabljate za natančnejše oblikovanje zalizcev, okoli ušes, okoli ust in pod nosom.

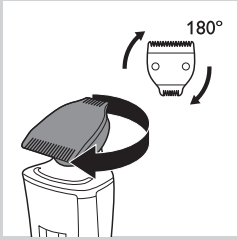

- 1 Uporabljajte ga tako, da strižno enoto obrnete tako, da je natančni prirezovalnik obrnjen proti sprednji strani aparata.

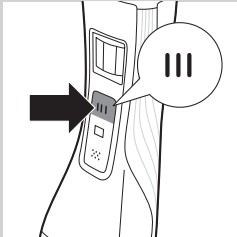

- 2 Za vklop prirezovalne glave pritisnite gumb za vklop/izklop prirezovalne enote.

- 3 Aparat držite tako, da je prirezovalna glava obrnjena navzgor, in se z natančnim prirezovalnikom pomikajte navzdol.

## Britje

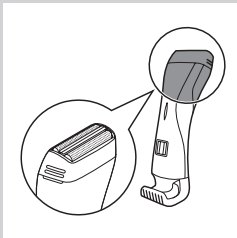

Pred uporabo brivne glave vedno preverite, ali je poškodovana ali obrabljena. Če je poškodovana ali obrabljena, je ne uporabljajte, ker lahko pride do poškodb. Poškodovano brivno glavo pred ponovno uporabo zamenjajte (oglejte si poglavje "Zamenjava").

- 1 Aparat držite v položaju za britje, pri čimer naj bo brivna glava obrnjena navzgor, prirezovalna enota pa navzdol.

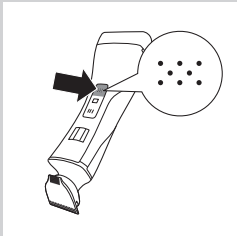

- 2 Za vklop brivne glave enkrat pritisnite gumb za vklop/izklop brivne glave.

- ▶ Samo QS6160: gumb za vklop/izklop začne svetiti, kar označuje, da brivna glava deluje.

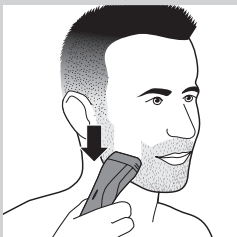

- 3 Brivno glavo položite na kožo in aparat z rahlim pritiskanjem ob kožo pomikajte v nasprotni smeri rasti dlačic.

## Nasvet

- Brivna glava mora biti v popolnem stiku s kožo.
- Brivno glavo lahko vklopite, ko deluje prirezovalna glava. V tem primeru se prirezovalna glava takoj izklopi.

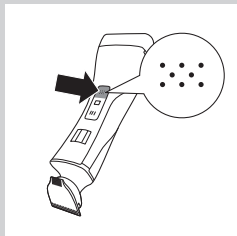

- 4** Po uporabi znova pritisnite gumb za vklop/izklop brivne glave, da jo izklopite.

### Zaščita pred preobremenitvijo

Če prirezovalno ali brivno glavo premočno pritisnete ob kožo ali če se njena rezila zablokirajo (na primer zaradi oblačil), hitro utripne gumb za vklop/izklop blokirane prirezovalne ali brivne (samo QS6160) glave in aparat se samodejno izklopi. Pred ponovno uporabo aparata odstranite, kar blokira rezila.

### Čiščenje in vzdrževanje

Po vsaki uporabi aparat očistite.

Aparata ne čistite s stisnjenim zrakom, čistilnimi gobami, jedkimi čistili ali agresivnimi tekočinami, kot je bencin ali aceton.

Aparat in adapter čistite samo s priloženo ščetko za čiščenje.

*Opomba: Brivne in prirezovalne glave ni treba podmazovati.*

#### Čiščenje prirezovalne glave

- 1** Aparat izklopite.
- 2** Povlecite glavnik s prirezovalne glave.

- 3** Prirezovalno glavo očistite pod tekočo vodo.

#### Čiščenje priključka prirezovalne glave

*Opomba: Priključek prirezovalne glave očistite vsaj enkrat na vsake tri mesece.*

- 1** Aparat izklopite.

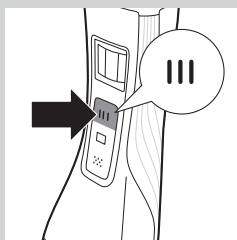
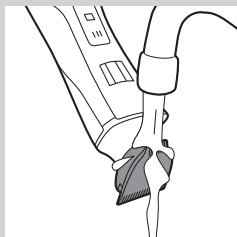
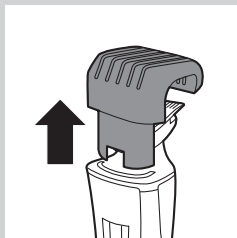





**2** Nežno povlecite prirezovalno glavo z aparata.



**3** S ščetko za čiščenje odstranite dlačice iz notranjosti priključka prirezovalne glave.



**4** S ščetko za čiščenje očistite notranjost prirezovalne glave.



**5** Po čiščenju namestite prirezovalno glavo nazaj na aparat.

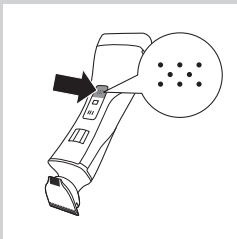

### Čiščenje brivne glave

**1** Aparat izklopite.

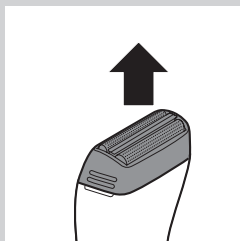

- 2** Brivno glavo potegnite z aparata.

*Opomba: Brivna glava je zelo občutljiva, zato z njo ravnajte previdno. Če je poškodovana, jo zamenjajte.*

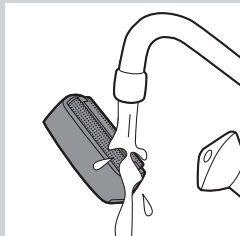

- 3** Brivno glavo sperite z mlačno vodo.

Brivne glave ne čistite s ščetko za čiščenje, ker jo lahko poškodujete.

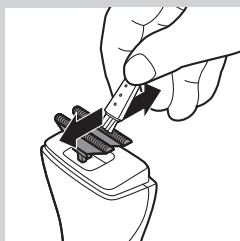

- 4** S ščetko za čiščenje odstranite dlačice z rezil.

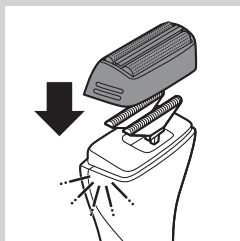

- 5** Po čiščenju namestite brivno glavo nazaj na aparat ('klik').

## Zamenjava

Pri pogosti uporabi brivno mrežico in rezila zamenjajte vsako leto.

### Brivna mrežica

- 1** Brivno glavo potegnite z aparata.
- 2** Iz brivne glave odstranite staro brivno mrežico.
- 3** V brivno glavo namestite novo brivno mrežico ("klik").

## Rezila

- 1** Brivno glavo potegnite z aparata.
- 2** Odstranite rezila.
- 3** Na aparat namestite nova rezila ("klik").

## Shranjevanje

Polnilnik lahko za enostavnejše shranjevanje in za na pot zložite.

- 1** Polnilnik zložite tako, da njegov spodnji del zložite k držalu aparata.

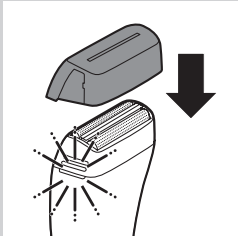
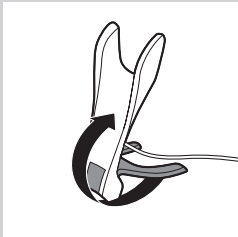

- 2** Na brivno enoto namestite zaščitni pokrovček.

## Potovalni zaklep (samo QS6160)

Sestavni del aparata je potovalni zaklep, ki preprečuje, da bi se aparat med potovanjem nenamerno vklopil.

- 1** Potovalni zaklep aktivirate tako, da za vsaj 4 sekunde pridržite gumb za vklop/izklop prirezovalne glave, gumb za vklop/izklop brivne glave ali oba, medtem ko indikator potovalnega zaklepa trikrat utripne.
  - ▶ Potovalni zaklep je aktiviran samo, ko indikator neprekinjeno sveti.
- 2** Potovalni zaklep deaktivirate tako, da za vsaj 4 sekunde pridržite gumb za vklop/izklop prirezovalne glave, gumb za vklop/izklop brivne glave ali oba, medtem ko indikator potovalnega zaklepa štirikrat utripne.
  - ▶ Potovalni zaklep je deaktiviran in aparat se vklopi.

*Opomba: Potovalni zaklep lahko deaktivirate tudi s polnjenjem aparata.*

## Naročanje dodatne opreme

Dodatno opremo za aparat lahko kupite v naši spletni trgovini na naslovu **[www.shop.philips.com/service](http://www.shop.philips.com/service)**. Če spletna trgovina v vaši državi ni na voljo, se obrnite na Philipsovega prodajalca ali Philipsov servisni center. Če imate težave pri nabavi dodatne opreme za aparat, se obrnite na Philipsov center za pomoč uporabnikom v svoji državi. Kontaktnne podatke najdete v mednarodnem garancijskem listu.

## Okolje



- Aparata po poteku življenjske dobe ne odvrzite skupaj z običajnimi gospodinjstskimi odpadki, temveč ga odložite na uradnem zbirnem mestu za recikliranje. Tako boste pripomogli k ohranitvi okolja.



- Vgrajena akumulatorska baterija vsebuje okolju škodljive snovi. Preden aparat zavržete in oddate na uradnem zbirnem mestu, odstranite baterijo. Oddajte jo na uradnem zbirnem mestu za baterije. Če imate z odstranitvijo baterije težave, lahko odnesete brivnik na Philipsov pooblaščen servis. Osebe servisa bo baterijo odstranilo in zavrгло na okolju prijazen način.

### Odstranjevanje akumulatorske baterije

Akumulatorsko baterijo odstranite samo, če je popolnoma prazna.

- 1** Aparat izključite iz električnega omrežja in ga pustite delovati, dokler se sam ne zaustavi.
- 2** Odstranite brivno glavo in rezila z aparata.
- 3** Z izvijačem odvijte štiri vijake zgornjega pokrova.
- 4** Odstranite pokrov.
- 5** Izvijač vstavite pod hrbtno ploščo in jo odstranite.
- 6** Izvijač vstavite pod pokrov osnovnega dela ohišja in nato odstranite pokrov.
- 7** Vidite lahko ploščo s tiskanim vezjem.
- 7** S plošče s tiskanim vezjem odlomite baterijo.

Previdno, baterijski kontakti so zelo ostri.

## Garancija in servis

Za servis, informacije ali v primeru težav obiščite Philipsovo spletno stran na naslovu **[www.philips.com/support](http://www.philips.com/support)** ali pa se obrnite na Philipsov center za pomoč uporabnikom v svoji državi (telefonsko številko najdete na mednarodnem garancijskem listu). Če v vaši državi ni takšnega centra, se obrnite na lokalnega Philipsovega prodajalca.

## Uvod

Čestitamo vam na kupovini i dobro došli u Philips! Da biste imali sve pogodnosti podrške koju pruža Philips, registrujte svoj proizvod na [www.philips.com/welcome](http://www.philips.com/welcome).

## Opšti opis (Sl. 1)

- 1 Precizni trimmer (32 mm)
- 2 Glava za podrezivanje
- 3 Precizni trimmer (15 mm)
- 4 Prorez za vođenje
- 5 Selektor postavke za dužinu dlačica
- 6 Dugme za uključivanje/isključivanje glave za podrezivanje
- 7 Indikator funkcije za zaključavanje za vreme putovanja (samo QS6160)
- 8 Dugme za uključivanje/isključivanje glave za brijanje
- 9 Glava za brijanje
- 10 Indikator statusa baterije
- 11 Češalj za podrezivanje
- 12 Češalj za podrezivanje (samo QS6160)
- 13 Postolje za punjenje
- 14 Adapter sa malim utikačem
- 15 Zaštitni poklopac
- 16 Četka za čišćenje
- 17 Torbica za odlaganje (samo QS6160)

## Važno

Pre upotrebe aparata pažljivo pročitajte ovaj korisnički priručnik i sačuvajte ga za buduće potrebe.

### Opasnost

- Neka adapter bude suv.

### Upozorenje

- Pre nego što uključite aparat, proverite da li napon naveden na adapteru odgovara naponu lokalne električne mreže.
- Adapter ima ugrađen transformator. Nemojte da uklanjate adapter da biste ga zamenili drugim priključkom, jer se na taj način izlažete opasnosti.
- Ovaj aparat nije namenjen za upotrebu od strane osoba (što podrazumeva i decu) sa smanjenim fizičkim, senzornim ili mentalnim sposobnostima, ili nedostatkom iskustva i znanja, osim pod nadzorom ili na osnovu uputstava za upotrebu aparata datih od strane osobe koja odgovara za njihovu bezbednost.
- Ovaj aparat nije namenjen za upotrebu od strane dece. Decu je potrebno nadzirati da se ne bi igrala aparatom.

### Oprez

- Upotrebljavajte, puniti i odlažite aparat na temperaturi od 5°C do 35°C.
- Nemojte da puniti aparat dok se nalazi u torbici za odlaganje.
- Koristite samo adapter i postolje za punjenje koji se nalaze u kompletu.
- Ne uranjajte aparat u vodu ili neku drugu tečnost i nemojte da ga koristite dok se tuširate. Aparat ispirajte pod mlazom vode samo prilikom čišćenja.



- Ako je aparat izložen velikim promenama u temperaturi, pritisku i vlažnosti, pre korišćenja ga ostavite 30 minuta da se aklimatizira.
- Ako su adapter ili postolje za punjenje oštećeni, uvek ih zamenite originalnim delom kako bi se izbegla opasnost.
- Nemojte da koristite aparat ako je glava za brijanje ili neki od češljeva za podrezivanje oštećen ili polomljen jer to može da uzrokuje povrede.
- Ovaj aparat namenjen je isključivo za podrezivanje i suvo brijanje dlaka na licu (brada, brkovi i zulufi).

### Opšte

- Ovaj aparat je usklađen sa internacionalno priznatim IEC pravilnikom o bezbednosti i može bezbedno da se čisti pod mlazom vode.

### Usklađenost sa standardima

Ovaj Philips aparat usklađen je sa svim standardima u vezi sa elektromagnetnim poljima (EMF). Ako se aparatom rukuje u skladu sa uputstvima iz ovog priručnika, on je bezbedan za upotrebu prema trenutno dostupnim naučnim dokazima.

## Punjenje

Samo QS6160: Punjenje obično traje približno 1 sat.

Samo QS6140: Punjenje obično traje približno 4 sata.

Kada je aparat potpuno napunjen, vreme rada iznosi 50 minuta.

Indikator statusa baterije:

- Ako indikator statusa baterije treperi belo, u toku je punjenje baterije.
- Kada indikator statusa baterije počne neprestano da svetli belo, baterija je potpuno napunjena. Indikator statusa baterije ostaje uključen 30 minuta, a zatim se isključuje.
- Ako indikator statusa baterije treperi narandžasto, baterija je skoro ispražnjena (preostalo je približno 10 minuta rada).
- Ako indikator statusa baterije brzo treperi narandžasto, baterija je ispražnjena i morate da je napunite kako biste ponovo mogli da koristite aparat.

**Napomena:** Aparat može da se puni samo preko postolja za punjenje.

**1** Uključite mali utikač u postolje za punjenje.

**Napomena:** Mali utikač najlakše je umetnuti kada je postolje za punjenje sklopjeno.

**2** Rasklopite postolje za punjenje („klik“).

**3** Uključite adapter u utičnicu.

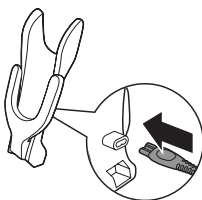

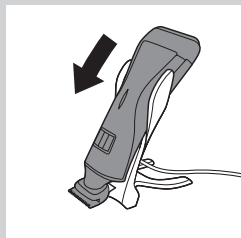

**4** Stavite aparat na postolje za punjenje.

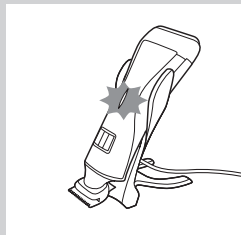

- ▶ Indikator statusa baterije počće da treperi belo, što znači da se baterija aparata puni.
- ▶ Kada se baterija potpuno napuni, indikator statusa baterije počće neprestano da svetli belo.

### Upotreba aparata

Aparat možete da koristite za podrezivanje ili suvo brijanje dlaka na licu (brada, brkovi i zulufi). Ovaj aparat nije namenjen za brijanje niti podrezivanje dlaka na donjim delovima tela.

*Savet: Nemojte da žurite kada tek počnete da koristite aparat za brijanje. Morate da steknete praksu u rukovanju aparatom. Vašoj koži takođe treba neko vreme da se navikne na postupak.*

### Podrezivanje pomoću češlja

Češljevi za podrezivanje omogućavaju izbor različitih dužina dlačica prilikom podrezivanja.

Počnite sa najvišom postavkom da biste stekli praksu u rukovanju aparatom. U donjoj tabeli ćete naći pregled postavki dužine i odgovarajuću dužinu kose.

Postavka	Dužina dlačica nakon podrezivanja
1	1 mm – 3/64 inča
.	1,5 mm – 1/16 inča
2	2 mm – 5/65 inča
.	2,5 mm – 3/32 inča
3	3 mm – 1/8 inča
4	4 mm – 5/32 inča
5	5 mm – 3/16 inča
6	6 mm – 1/4 inča
7	7 mm – 9/32 inča

Postavka	Dužina dlačica nakon podrezivanja
8	8 mm – 5/15 inča
9	9 mm – 3/8 inča
10	10 mm – 13/32 inča

\* bez češlja = 0,5 mm – 1/32 inča

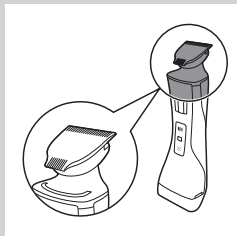

- 1** Držite aparat u položaju za podrezivanje, tako da glava za podrezivanje bude okrenuta prema gore, a glava za brijanje prema dole.

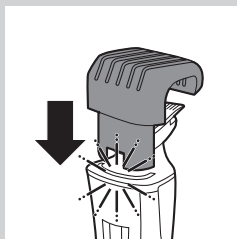

- 2** Stavite češalj u prorez za vođenje na aparatu („klik“).

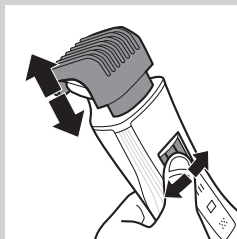

- 3** Pritisnite selektor postavke za dužinu dlačica, a zatim ga pomerajte sleva nadesno ili zdesna nalevo kako biste izabrali postavku.

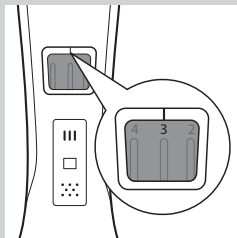

- Linija iznad selektora postavke za dužinu dlačica prikazuje postavku koju ste izabrali.



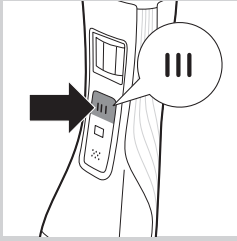

- 4** Jedanput pritisnite dugme za uključivanje/isključivanje glave za podrezivanje da biste je uključili.
- D** Samo QS6160: Indikator dugmeta za uključivanje/isključivanje počeo će da svetli kako bi ukazao na to da glava za podrezivanje radi.

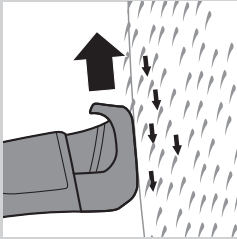

- 5** Za podrezivanje kose češalj za podrezivanje polako pomerajte kroz kosu.

#### Saveti

- Uvek proverite da li je vrh češlja za podrezivanje okrenut u pravcu u kom pomerate aparat.
- Proverite da li je ravni deo češlja za podrezivanje uvek celom površinom u kontaktu sa kožom da bi podrezivanje bilo ravnomerno.
- S obzirom da kosa raste u raznim pravcima, i aparat morate pomerati u raznim pravcima (gore, dole ili poprečno).
- Možete da uključite glavu za podrezivanje dok radi glava za brijanje. Ako to uradite, glava za brijanje odmah će se isključiti.
- Podrezivanje je lakše ako su koža i dlačice suvi.

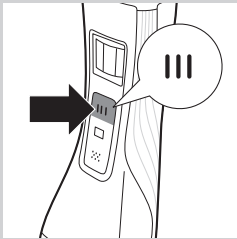

- 6** Kada završite, ponovo pritisnite dugme za uključivanje/isključivanje glave za podrezivanje kako biste je isključili.

#### Podrezivanje bez češlja

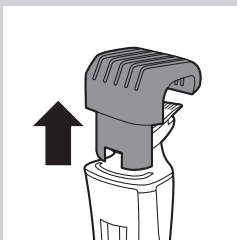

Češalj drži glavu za podrezivanje na podešenoj udaljenosti od glave. Glavu za podrezivanje možete da koristite bez češlja. U tom slučaju će se podrezivanje obavljati neposredno iznad kože (približno 0,5 mm).

- 1** Da biste skinuli češalj, povucite ga sa aparata.  
Češalj nikada nemojte da povlačite za savitljivi gornji deo, već za donji deo.

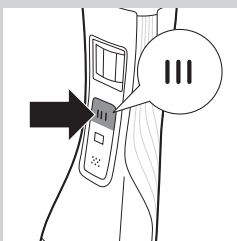

- 2** Pritisnite dugme za uključivanje/isključivanje glave za podrezivanje da biste je uključili.
- 3** Držite aparat tako da glava za podrezivanje bude okrenuta prema gore i pravite pokrete nadole koristeći široku stranu glave za podrezivanje.

### Korišćenje preciznog trimera.

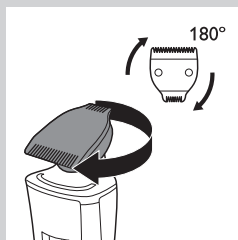

Širina preciznog trimera upola je manja od široke strane glave za podrezivanje. Stoga omogućava preciznije podrezivanje u području oko ušiju, podrezivanje zulufa i oko usta/ispod nosa.

- 1 Da biste koristili precizni trimer, samo okrenite jedinicu rezača tako da precizni trimer ne bude usmeren ka prednjoj strani aparata.

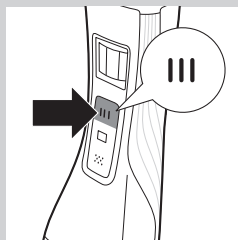

- 2 Pritisnite dugme za uključivanje/isključivanje glave za podrezivanje da biste je uključili.

- 3 Držite aparat tako da glava za podrezivanje bude okrenuta prema gore i pravite pokrete nadole pomoću preciznog trimera.

### Brijanje

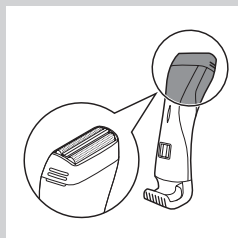

Pre upotrebe glave za brijanje uvek proverite da li je oštećena ili pohabana. Ako je glava za brijanje oštećena ili pohabana, nemojte da je koristite zato što može da dođe do povreda. Oštećenu glavu za brijanje zamenite pre ponovne upotrebe (pogledajte poglavlje „Zamena“).

- 1 Držite aparat u položaju za brijanje, tako da glava za brijanje bude okrenuta prema gore, a glava za podrezivanje prema dole.

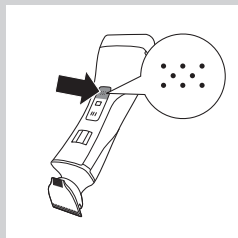

- 2 Jedanput pritisnite dugme za uključivanje/isključivanje glave za brijanje da biste je uključili.

- ▶ Samo QS6160: Indikator dugmeta za uključivanje/isključivanje počćeće da svetli kako bi ukazao na to da glava za brijanje radi.

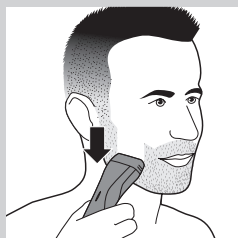

- 3 Lagano prislonite glavu za brijanje na kožu i uz blagi pritisak polako pomerajte aparat u pravcu suprotnom od rasta dlačica.

#### Savet

- Pazite da glava za brijanje bude potpuno u kontaktu sa kožom.
- Možete da uključite glavu za brijanje dok radi glava za podrezivanje. Ako to uradite, glava za podrezivanje odmah će se isključiti.

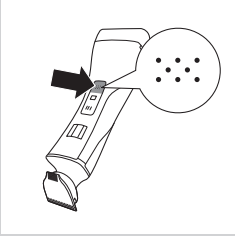

- 4** Da biste isključili jedinicu za brijanje nakon upotrebe, ponovo pritisnite dugme za uključivanje/isključivanje.

### Zaštita od preopterećenja

Ako glavu za podrezivanje ili brijanje prejako pritisnete na kožu ili u slučaju da dođe do blokiranja elementa za rezanje (npr. odećom itd.), indikator dugmeta za uključivanje/isključivanje blokirane glave za podrezivanje/brijanje treperiće brzo (samo QS6160) i aparat će se automatski isključiti. Uklonite ono što blokira elemente za rezanje pre ponovne upotrebe aparata.

### Čišćenje i održavanje

Aparat očistite nakon svakog korišćenja.

Za čišćenje aparata nemojte koristiti kompresovani vazduh, jastučice za ribanje, abrazivna sredstva za čišćenje niti agresivne tečnosti kao što su benzin ili aceton.

Aparat i adapter čistite isključivo četkom koju ste dobili u kompletu.

*Napomena: Glave za podrezivanje i brijanje nije potrebno podmazivati.*

#### Čišćenje glave za podrezivanje

- 1** Isključite aparat.
- 2** Skinite češalj sa glave za podrezivanje.

- 3** Očistite glavu za podrezivanje pod mlazom vode.

#### Čišćenje konektora glave za podrezivanje

*Napomena: Obavezno očistite konektor glave za podrezivanje bar jednom u tri meseca.*

- 1** Isključite aparat.

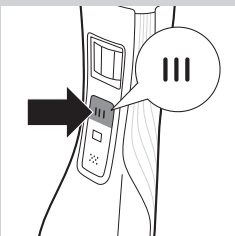
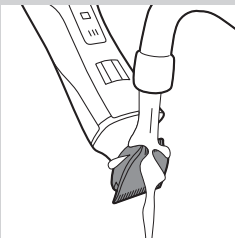
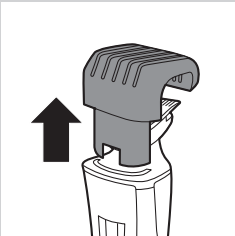



**2** Nežno skinite glavu za podrezivanje sa aparata.



**3** Uklonite dlačice iz unutrašnjosti konektora glave za podrezivanje pomoću četke za čišćenje.



**4** Istom četkom očistite i unutrašnjost glave za podrezivanje.



**5** Nakon čišćenja vratite glavu za podrezivanje na aparat.

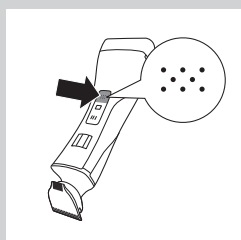

**1** Isključite aparat.

### Čišćenje glave za brijanje

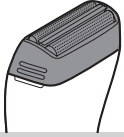

- 2** Povlačenjem uklonite glavu za brijanje sa aparata.

*Napomena: Glava za brijanje je veoma osetljiva. Pažljivo rukujte. Ako se ošteti, zamenite je.*

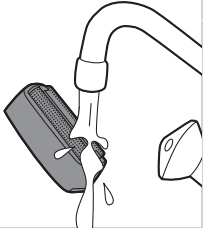

- 3** Isperite glavu za brijanje mlakom vodom.

Glavu za brijanje nemojte da čistite četkom za čišćenje jer tako možete da je oštetite.

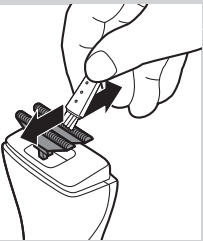

- 4** Pomoću četke za čišćenje uklonite dlačice sa rezača.

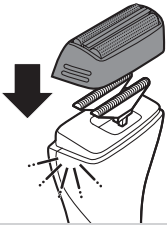

- 5** Nakon čišćenja ponovo pričvrstite glavu za brijanje na aparat („klik“).

## Zamena

U slučaju da često koristite aparat, foliju za brijanje i rezače zamenite jednom godišnje.

### Folija za brijanje

- 1** Povlačenjem uklonite glavu za brijanje sa aparata.
- 2** Skinite staru foliju sa glave za brijanje.
- 3** Pričvrstite novu foliju za brijanje na glavu za brijanje („klik“).

## Rezači

- 1** Povlačenjem uklonite glavu za brijanje sa aparata.
- 2** Skinite rezače.
- 3** Pričvrstite nove rezače na aparat („klik“).

## Odlaganje

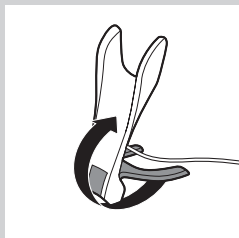

Punjač možete da sklopite radi nošenja na putovanja ili odlaganja.

- 1** Da biste sklopili punjač: postolje punjača preklopite ka držaču aparata.

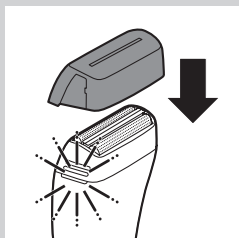

- 2** Na jedinicu za brijanje postavite zaštitni poklopac.

## Zaključavanje za vreme putovanja (samo QS6160)

Aparat poseduje ugrađeni mehanizam za zaključavanje za vreme putovanja koji sprečava slučajno uključivanje aparata tokom putovanja.

- 1** Da biste aktivirali mehanizam za zaključavanje za vreme putovanja, pritisnite dugme za uključivanje/isključivanje glave za podrezivanje, dugme za uključivanje/isključivanje glave za brijanje ili oba i zadržite bar 4 sekunde dok indikator funkcije za zaključavanje za vreme putovanja ne zatreperi 3 puta.
  - Mehanizam za zaključavanje za vreme putovanja aktiviran je tek nakon što indikator počne neprestano da svetli.
- 2** Da biste deaktivirali mehanizam za zaključavanje za vreme putovanja, pritisnite dugme za uključivanje/isključivanje glave za podrezivanje, dugme za uključivanje/isključivanje glave za brijanje ili oba i zadržite bar 4 sekunde dok indikator funkcije za zaključavanje za vreme putovanja ne zatreperi 4 puta.
  - Mehanizam za zaključavanje za vreme putovanja sada je deaktiviran i aparat će se uključiti.

*Napomena: Mehanizam za zaključavanje za vreme putovanja moguće je deaktivirati i povezivanjem aparata na punjač.*

## Naručivanje dodataka

Da biste kupili dodatke za ovaj aparat, posetite našu prodavnicu na mreži na adresi **[www.shop.philips.com/service](http://www.shop.philips.com/service)**. Ako prodavnica na mreži nije dostupna u vašoj zemlji, obratite se distributeru Philips proizvoda ili Philips servisnom centru. Ako imate bilo kakvih teškoća pri nabavci dodataka za aparat, obratite se centru za korisničku podršku kompanije Philips u svojoj zemlji. Podatke za kontakt ćete pronaći na međunarodnom garantnom listu.

## Zaštita okoline



- Aparat koji se više ne može upotrebljavati nemojte da odlažete u kućni otpad, već ga predajte na zvaničnom mestu prikupljanja za reciklažu. Tako ćete doprineti zaštiti okoline.



- Ugrađena punjiva baterija sadrži supstance koje mogu da zagađe okolinu. Uvek uklonite bateriju pre nego što bacite aparat i predate ga na zvaničnom odlagalištu. Baterije odlažite na zvaničnom mestu za odlaganje baterija. Ako imate problema sa uklanjanjem baterije, aparat možete da odnesete u Philips servisni centar. Osoblje centra će ukloniti bateriju i odložiti je tako da ne zagađuje okolinu.

## Uklanjanje punjive baterije

Uklonite punjivu bateriju samo kada je potpuno prazna.

- 1** Isključite aparat iz električne mreže i ostavite ga da radi dok se motor ne zaustavi.
- 2** Skinite glavu za brijanje i rezače sa aparata.
- 3** Otpustite četiri zavrtnja na gornjem poklopcu pomoću odvijača.
- 4** Skinite poklopac.
- 5** Umetnite odvijač ispod zadnje ploče i uklonite ploču.
- 6** Umetnite odvijač ispod poklopca glavnog kućišta i uklonite poklopac.
  - ▶ Sada je vidljiva štampana ploča.
- 7** Odvojite bateriju od štampane ploče.

Budite oprezni, strane baterije su vrlo oštre.

### Garancija i servis

Ukoliko vam je potreban servis, informacije ili imate neki problem, posetite Web lokaciju kompanije Philips na adresi **[www.philips.com/support](http://www.philips.com/support)** ili se obratite centru za korisničku podršku kompanije Philips u svojoj zemlji. Broj telefona ćete pronaći na međunarodnom garantnom listu. Ako u vašoj zemlji ne postoji centar za korisničku podršku, obratite se lokalnim distributeru Philips proizvoda.



## Вступ

Вітаємо Вас із покупкою та ласкаво просимо до клубу Philips! Щоб у повній мірі скористатися підтримкою, яку пропонує компанія Philips, зареєструйте свій виріб на веб-сайті [www.philips.com/welcome](http://www.philips.com/welcome).

## Загальний опис (Мал. 1)

- 1 Точний тример (32 мм)
- 2 Головка тримера
- 3 Точний тример (15 мм)
- 4 Напрячний паз
- 5 Селектор довжини волосся
- 6 Кнопка увімкнення/вимкнення головки тримера
- 7 Індикація блокування для транспортування (лише QS6160)
- 8 Кнопка увімкнення/вимкнення бритвеної головки
- 9 Бритвена головка
- 10 Індикатор стану батареї
- 11 Тример-гребінець
- 12 Тример-гребінець (лише QS6160)
- 13 Зарядна підставка
- 14 Адаптер з малим штекером
- 15 Захисний ковпачок
- 16 Щітка для чищення
- 17 Футляр для зберігання (лише QS6160)

## Важлива інформація

Перед тим як використовувати пристрій, уважно прочитайте цей посібник користувача і зберігайте його для майбутньої довідки.

### Небезпечно

- Зберігайте адаптер сухим.

### Увага!

- Перед тим як під'єднати пристрій до мережі, перевірте, чи збігається напруга, вказана на адаптері, із напругою у мережі.
- Адаптер містить трансформатор. Для запобігання небезпеки не від'єднуйте адаптер, щоб замінити його іншим.
- Цей пристрій не призначено для користування особами (включаючи дітей) з послабленими фізичними відчуттями чи розумовими здібностями, або без належного досвіду та знань, крім випадків користування під наглядом чи за вказівками особи, яка відповідає за безпеку їх життя.
- Цей пристрій не призначено для користування дітьми. Дорослі повинні стежити, щоб діти не бавилися пристроєм.

### Увага

- Використовуйте, заряджайте і зберігайте пристрій за температури від 5°C до 35°C.
- Не заряджайте пристрій, коли він знаходиться у футлярі для зберігання.
- Використовуйте лише адаптер та зарядну підставку, які входять у комплект.

- У жодному разі не занурюйте пристрій у воду чи іншу рідину та не використовуйте його в душі. Для чищення споліскуйте пристрій лише водою з-під крана.
- Якщо пристрій потрапив в умови сильної зміни температури, тиску чи вологості, перед використанням дайте йому пристосуватися до нових умов протягом 30 хвилин.
- Якщо адаптер або зарядну підставку пошкоджено, їх обов'язково треба замінити оригінальними, щоб уникнути небезпеки.
- Не використовуйте пристрій, якщо бритвену головку чи один із тримерів-гребінців пошкоджено чи розбито, оскільки це може призвести до травмування.
- Цей пристрій призначено виключно для підстригання і сухого гоління волосся на обличчі (бороди, вусів та бакенбардів).



### Загальна інформація

- Пристрій відповідає міжнародним нормативним актам із безпеки IEC, і його можна безпечно мити під краном.

### Відповідність стандартам

Цей пристрій Philips відповідає усім стандартам електромагнітних полів (ЕМП). Згідно з останніми науковими дослідженнями, пристрій є безпечним у використанні за умов експлуатації у відповідності з інструкціями, поданими у цьому посібнику користувача.

### Зарядження

Лише QS6160: зазвичай зарядження триває прибл. 1 годину.  
Лише QS6140: зазвичай зарядження триває прибл. 4 години.  
Повністю заряджений пристрій забезпечує 50 хвилин роботи.  
Індикатор стану батареї:

- Коли індикатор стану батареї блимає білим світлом, батарея заряджається.
- Коли індикатор стану батареї світиться білим світлом без блимання, батарею заряджено повністю. Ця індикація відображається 30 хвилин, а потім індикатор стану батареї згасає.
- Коли індикатор стану батареї блимає оранжевим світлом, батарея майже повністю розрядилася (залишилося прибл. 10 хвилин роботи).
- Коли індикатор стану батареї швидко блимає оранжевим світлом, батарея розрядилася, і пристрій потрібно зарядити перед тим, як використовувати його знову.

**Примітка:** Пристрій можна заряджати лише на зарядній підставці.

**1** Вставте малу вилку у зарядну підставку.

**Примітка:** Малу вилку найлегше вставляти тоді, коли зарядну підставку складено.

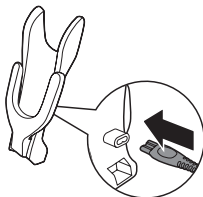



**2** Розкладіть зарядну підставку до фіксації.

**3** Вставте адаптер у розетку.

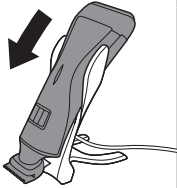

**4** Поставте пристрій на зарядну підставку.

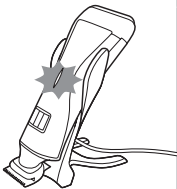

- ▶ Індикатор стану батареї почне блимати білим світлом, повідомляючи про заряджання пристрою.
- ▶ Коли батарея повністю зарядиться, індикатор стану батареї світитиметься білим світлом без блимання.

## Застосування пристрою

Пристрій можна використовувати для підстригання чи сухого гоління волосся на обличчі (борода, вусів і бакенбардів). Цей пристрій не призначено для гоління чи підстригання волосся на частинах тіла, які знаходяться нижче.

*Порада: Коли вперше голитимете, не поспішайте. Необхідно навчитися користуватися пристроєм. Шкіра також повинна звикнути до цієї процедури.*

## Підстригання за допомогою гребінця

Тримери-гребінці дають змогу підстригати волосся із різними налаштуваннями довжини.

Щоб навчитися користуватися цим пристроєм, спочатку виберіть найбільше значення довжини.

Для ознайомлення з налаштуваннями довжини та відповідною довжиною волосся див. таблицю внизу.

Налаштування	Довжина волосся після підстригання
1	1 мм
.	1,5 мм
2	2 мм
.	2,5 мм
3	3 мм
4	4 мм
5	5 мм
6	6 мм
7	7 мм
8	8 мм
9	9 мм
10	10 мм

\* без гребінця = 0,5 мм

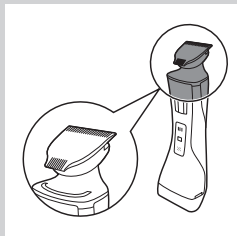

- 1** Тримайте пристрій у положенні підстригання так, щоб головка тримера була повернена догори, а бритвена головка – донизу.

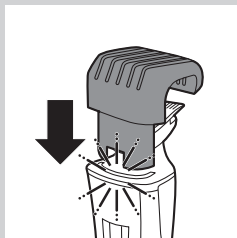

- 2** Вставте гребінець у напрямний паз на пристрої до фіксації.

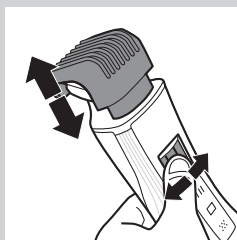

- 3** Натисніть селектор довжини волосся і перемістіть його зліва направо чи справа наліво, щоб вибрати потрібне значення довжини.

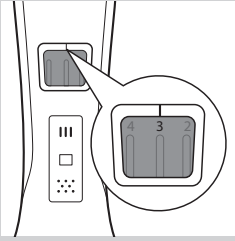

- Лінія над селектором довжини волосся показує вибране значення.

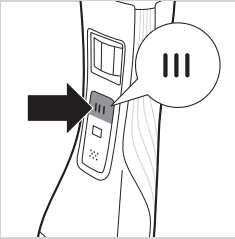

- 4 Щоб увімкнути головку тримера, натисніть кнопку увімкнення/вимкнення головки тримера один раз.
  - ▮ Лише QS6160: кнопка увімкнення/вимкнення засвітиться, повідомляючи про роботу головки тримера.



- 5 Для підстригання волосся повільно ведіть тримером-гребінцем по волоссю.

#### Поради

- Кінець тримера-гребінця має бути повернений у напрямку руху пристрою.
- Для рівномірної стрижки слідкуйте, щоб плоска частина тримера-гребінця завжди повністю торкалася шкіри.
- Оскільки волосся росте в різних напрямках, потрібно вести пристроєм у різних напрямках (вгору, вниз або впоперек).
- Головку тримера можна увімкнути під час роботи бритвеної головки. Якщо це зробити, бритвена головка відразу вимкнеться.
- Легше підстригати, якщо шкіра та волосся зволожені.

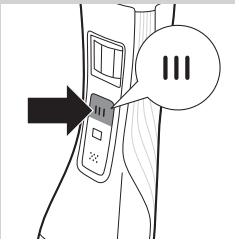

- 6 Щоб вимкнути головку тримера після підстригання, знову натисніть кнопку увімкнення/вимкнення головки тримера.

#### Підстригання без гребінця

Гребінець тримає головку тримера на встановленій відстані від голови. Головку тримера можна використовувати без гребінця. У разі використання головки тримера без гребінця волосся буде зрізатися близько до шкіри (на відстані прибл. 0,5 мм).

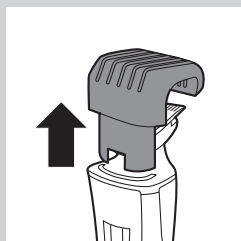

- 1 Щоб від'єднати гребінець, зніміть його із пристрою. Ніколи не витягайте гребінець за гнучку верхню частину. Завжди витягайте його за нижню частину.

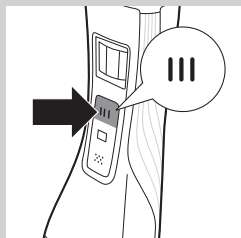

- 2 Щоб увімкнути головку тримера, натисніть кнопку увімкнення/вимкнення головки тримера.
- 3 Тримайте пристрій із головкою тримера поверненим догори та широкою частиною головки тримера робіть рухи донизу.

### Використання точного тримера

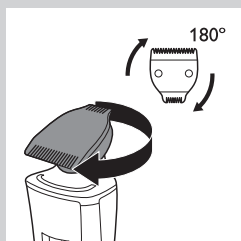

Точний тример наполовину вужчий за широку частину головки тримера. Тому він забезпечує точніше моделювання ділянки біля вух, на скронях, навколо рота і під носом.

- 1 Щоб користуватися точним тримером, просто поверніть ріжучий блок, щоб точний тример був спрямований уперед від пристрою.

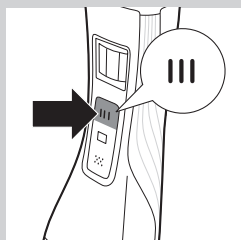

- 2 Щоб увімкнути головку тримера, натисніть кнопку увімкнення/вимкнення головки тримера.
- 3 Тримайте пристрій із головкою тримера поверненим догори та за допомогою точного тримера робіть рухи донизу.

### Гоління

Перед тим як використовувати бритвену головку, завжди перевіряйте, чи її не пошкоджено або не зношено. Якщо бритвену головку пошкоджено або зношено, не використовуйте її, оскільки це може призвести до травмування. Пошкоджену бритвену головку слід замінити (див. розділ “Заміна”).

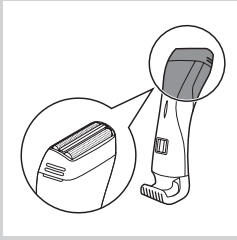

- 1** Тримайте пристрій у положенні гоління так, щоб бритвена головка була повернена догори, а головка тримера – донизу.

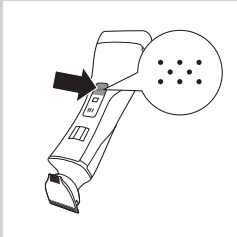

- 2** Щоб увімкнути бритвену головку, натисніть кнопку увімкнення/вимкнення бритвеної головки один раз.
- ▶ Лише QS6160: кнопка увімкнення/вимкнення засвітиться, повідомляючи про роботу бритвеної головки.

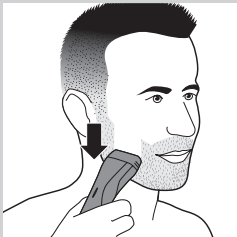

- 3** Прикладіть бритвену головку до шкіри та ведіть пристроєм проти напрямку росту волосся, легко притискаючи.

#### Порада

- Бритвена головка повинна повністю торкатися шкіри.
- Бритвену головку можна увімкнути під час роботи головки тримера. Якщо це зробити, головка тримера відразу вимкнеться.

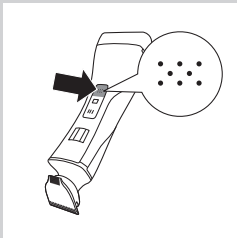

- 4** Щоб вимкнути бритвену головку після використання, знову натисніть кнопку увімкнення/вимкнення бритвеної головки.

#### Система захисту від перевантаження

Якщо головку тримера чи бритвену головку притискати до шкіри надто сильно чи її ріжучий елемент заблокувався (наприклад, одягом), швидко блимає кнопка увімкнення/вимкнення заблокованої головки тримера чи бритвеної головки (лише QS6160), і пристрій вимикається автоматично. Перед тим як використовувати пристрій знову, вийміть те, що блокує ріжучі елементи.

## Чищення та догляд

Завжди чистіть пристрій після кожного використання.

Не використовуйте для чищення пристрою стиснене повітря, жорсткі губки, абразивні засоби чи рідини для чищення, такі як бензин чи ацетон.

Чистіть пристрій та адаптер щіткою для чищення з комплекту.

*Примітка: Головку тримера та бритвену головку не потрібно змащувати.*

### Чищення головки тримера

- 1** Вимкніть пристрій.
- 2** Зніміть гребінець із головки тримера.

- 3** Помийте головку тримера під краном.

### Чищення конектора головки тримера

*Примітка: Чистіть конектор головки тримера щонайменше раз на три місяці.*

- 1** Вимкніть пристрій.

- 2** Обережно зніміть головку тримера з пристрою.

- 3** Щіткою для чищення почистіть внутрішню частину конектора головки тримера від волосся.

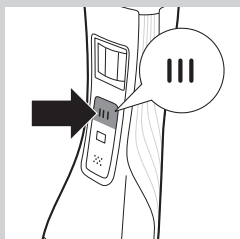
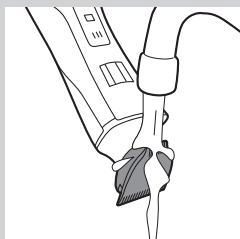
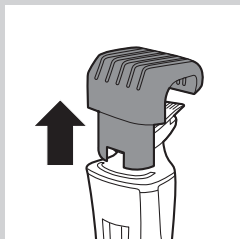





- 4** Щіткою для чищення почистіть внутрішню частину головки тримера.



- 5** Після чищення встановіть головку тримера назад на пристрій.

### Чищення бритвеної головки

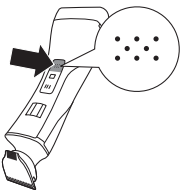

- 1** Вимкніть пристрій.

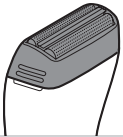

- 2** Зніміть бритвену головку із пристрою.

*Примітка: Бритвена головка може легко зламатися. Користуйтеся нею обережно. Заміняйте бритвену головку в разі пошкодження.*

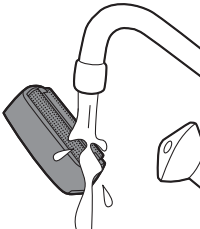

- 3** Сполосніть бритвену головку теплою водою.

Для запобігання пошкодженню не чистіть бритвену головку щіткою для чищення.

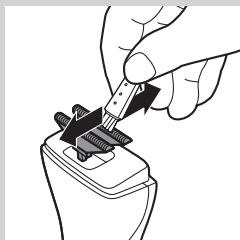

- 4 Почистіть леза від волосся за допомогою щітки для чищення.

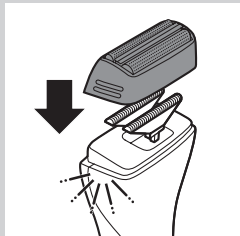

- 5 Після чищення встановіть бритвену головку назад на пристрій до фіксації.

### Заміна

У разі частого використання замініть сітку для гоління і леза щороку.

#### Сітка для гоління

- 1 Зніміть бритвену головку із пристрою.
- 2 Вийміть використану сітку для гоління із бритвеної головки.
- 3 Вставте нову сітку для гоління у бритвену головку до фіксації.

#### Леза

- 1 Зніміть бритвену головку із пристрою.
- 2 Вийміть леза.
- 3 Встановіть на пристрій нові леза до фіксації.

### Зберігання

Для зручнішого транспортування або зберігання зарядний пристрій можна скласти.

- 1 Щоб скласти зарядний пристрій, складіть його платформу на тримач пристрою.

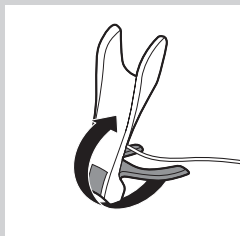

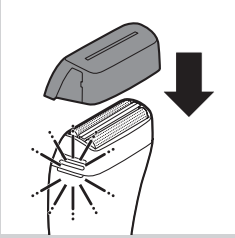

- 2** Встановіть на бритвений блок захисний ковпачок.

### Блокування для транспортування (лише QS6160)

Пристрій має вбудоване блокування для транспортування, яке запобігає випадковому увімкненню пристрою під час його перенесення.

- 1** Щоб увімкнути блокування для транспортування, натисніть та утримуйте кнопку увімкнення/вимкнення головки тримера, кнопку увімкнення/вимкнення бритвеної головки чи обидві кнопки щонайменше 4 секунди, поки індикація блокування для транспортування не засвітиться 3 рази.
  - ▮ Блокування для транспортування вмикається лише тоді, коли індикація світиться без блимання.
- 2** Щоб вимкнути блокування для транспортування, натисніть та утримуйте кнопку увімкнення/вимкнення головки тримера, кнопку увімкнення/вимкнення бритвеної головки чи обидві кнопки щонайменше 4 секунди, поки індикація блокування для транспортування не засвітиться 4 рази.
  - ▮ Тепер блокування для транспортування вимкнено, і пристрій увімкнеться.

*Примітка: Вимкнути блокування для транспортування можна також заряджаючи пристрій.*

### Замовлення приладь

Придбати приладдя для цього пристрою можна в Інтернет-магазині за адресою [www.shop.philips.com/service](http://www.shop.philips.com/service). Якщо у Вашій країні немає Інтернет-магазину, зверніться до дилера Philips або сервісного центру Philips. Якщо у Вас виникають проблеми з придбанням приладь для пристрою, зверніться до Центру обслуговування клієнтів Philips у своїй країні. Контактну інформацію можна знайти в гарантійному талоні.

## Навколишнє середовище



- Не викидайте пристрій разом із звичайними побутовими відходами, а здавайте його в офіційний пункт прийому для повторної переробки. Таким чином, Ви допомагаєте захистити довкілля.



- Вбудована акумуляторна батарея містить речовини, які можуть забруднювати навколишнє середовище. Перед утилізацією пристрою або передачею в офіційний пункт прийому завжди виймайте батареї. Батареї віддайте в офіційний пункт прийому батарей. Якщо Ви не можете вийняти батареї, візьміть пристрій зі собою до сервісного центру Philips, де батареї виймуть та утилізують у безпечний для навколишнього середовища спосіб.

### Виймання акумуляторної батареї

Витягайте акумуляторну батарею лише тоді, коли заряд повністю вичерпано.

- 1 Від'єднайте машинку від електромережі і дайте їй попрацювати до повної зупинки двигуна.
- 2 Зніміть бритвену головку та леза з пристрою.
- 3 За допомогою викрутки відкрутіть чотири гвинти верхньої кришки.
- 4 Зніміть кришку.
- 5 Просуньте викрутку під задню панель і зніміть її.
- 6 Просуньте викрутку під кришку основної частини та зніміть кришку.
  - ▶ Тепер видно плату.
- 7 Від'єднайте батарею від плати.

Будьте обережні: вузькі сторони батареї дуже гострі.

## Гарантія та обслуговування

Якщо Вам необхідна інформація чи обслуговування або ж виникла проблема, відвідайте веб-сайт компанії Philips [www.philips.com/support](http://www.philips.com/support) або зверніться до Центру обслуговування клієнтів компанії Philips у своїй країні. Номер телефону можна знайти у гарантійному талоні. Якщо у Вашій країні немає Центру обслуговування клієнтів, зверніться до місцевого дилера Philips.





[www.philips.com](http://www.philips.com)

 100% recycled paper  
100% papier recyclé

8222.002.0001.1